

WI — IERE TOMORROW

AUFBAU / SET UP

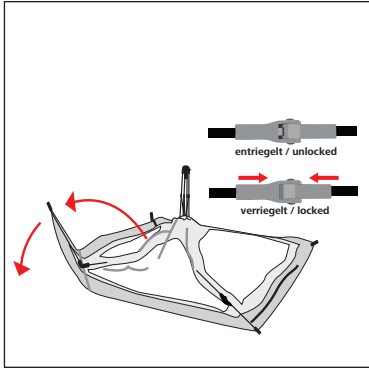

DE - Breiten Sie das Zelt flach auf dem Boden aus, sodass das Gestänge aufrecht nach oben steht. Stellen Sie sicher, dass die Stangenverbindungen geschlossen sind.

EN - Spread the tent flat on the ground with the linkage upright. Make sure the rod joints are closed.

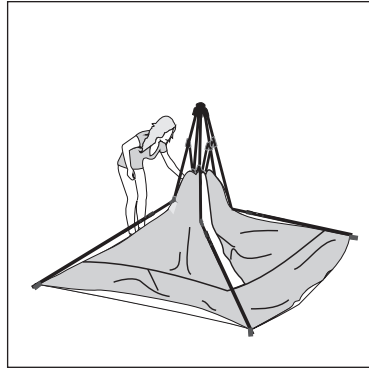

DE - Legen Sie das Zelt flach hin, so dass die Zeltmitte aufrecht steht. Stellen Sie sicher, dass die Stangen vollständig ausgefahren und ausgebreitet sind.

EN - Lay tent flat with central hub upright. Make sure poles are fully extended and spread out.

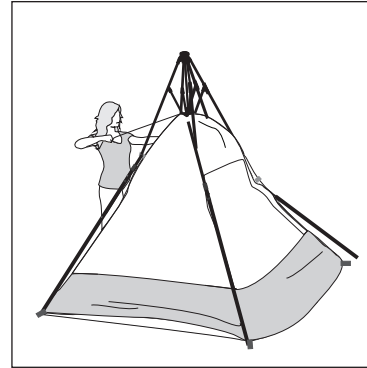

DE - Greifen Sie die untere Nabe des Zelts und heben Sie sie auf Augenhöhe an. Beginnen Sie mit der anderen Hand, die Schnur zu ziehen.

EN - Grip lower hub of tent and lift to eye level. With the other hand, begin to pull cord.

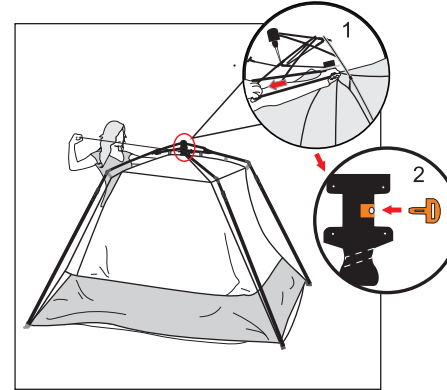

DE - Ziehen Sie die Schnur weiter zurück, als würden Sie einen Bogen spannen. Wenn sich die Nabe dem Verbinden nähert, wird der Widerstand größer und das Zelt wölbt sich nach außen. Verriegeln Sie die Nabe.

EN - Continue to pull cord back like drawing a bow. As the hub gets closer to connecting, the resistance will increase and the tent will bow out. Lock the hub.

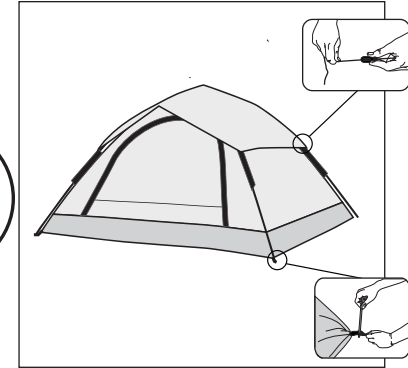

DE - Setzen Sie das Außenzelt auf. Befestigen Sie die Leinen und Ecken des Zelts mit den Heringen.

EN - Put on the fly sheet. Attach the lines and corners of the tent with the pegs.

ABBAU / TAKE DOWN

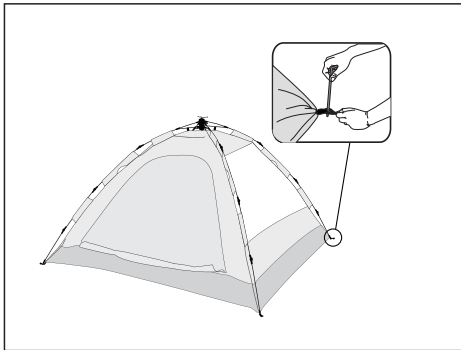

DE - Nehmen Sie das Außenzelt ab. Entfernen Sie die Heringe.

EN - Take off the fly sheet. Remove the pegs.

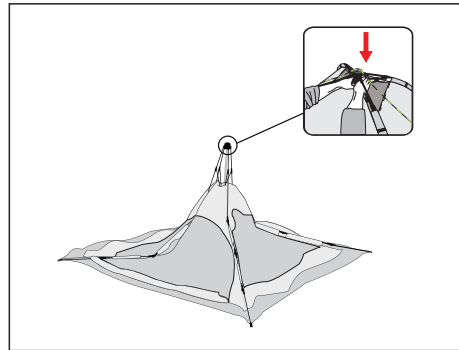

DE - Trennen Sie das Verbindungsteil vom Gestänge, indem Sie das Gestänge leicht nach unten drücken.

EN - Disconnect the connecting part from the linkage by pushing the linkage slightly downwards.

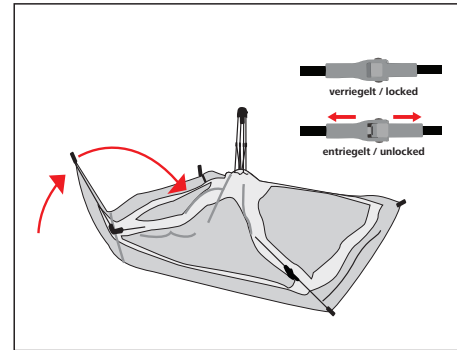

DE - Öffnen Sie die Stangenverbindungen, indem Sie die einzelnen Stangen leicht auseinanderziehen.

EN - Open the pole joints by slightly pulling apart the individual poles.

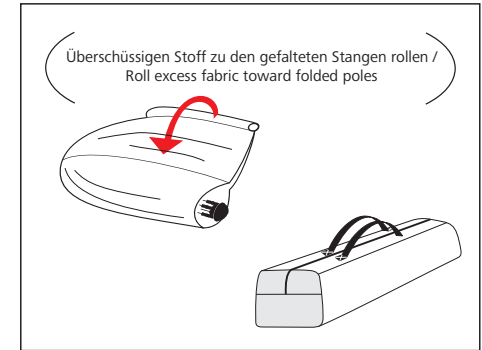

DE - Rollen Sie das Zelt fest zusammen und packen Sie es in die Tragetasche.

EN - Roll the tent tightly and put it into carry bag.

Importeur / importer: DS e-Sales GmbH
Stormarring 14, 22145 Stapelfeld,
DEUTSCHLAND
service@dse-sales.de KKS: 15399 / 15401