

CLEANmaxx

Dampfbügeleisen

12261



- DE** Gebrauchsanleitung
- EN** Operating instructions
- FR** Mode d'emploi
- NL** Gebruiksaanwijzing

DE

DE SEITE 3

EN PAGE 15

FR PAGE 27

NL PAGINA 40

INHALTSVERZEICHNIS

Symbole	1
Signalwörter	1
Lieferumfang	2
Auf einen Blick	2
Bestimmungsgemäßer Gebrauch	2
Sicherheitshinweise	3
Akku aufladen	5
Wandhalterung anbringen	6
Zubehör	6
Benutzung	6
Reinigung und Aufbewahrung	7
Fehlerbehebung	8
Entsorgung	9
Technische Daten	10



WICHTIGE HINWEISE! UNBEDINGT AUFBEWAHREN!

LIEFERUMFANG

- 1 x Dampfbügeleisen
- 1 x Einfüllbecher (60 ml)
- 1 x Gebrauchsanleitung

Den Lieferumfang auf Vollständigkeit und die Bestandteile auf Transportschäden überprüfen. Bei Schäden nicht verwenden, sondern den Kundenservice kontaktieren.

Eventuelle Folien, Aufkleber oder Transportschutz vom Gerät abnehmen. **Niemals das Typenschild und eventuelle Warnhinweise entfernen!**





Wasserrückstände im Wassertank sind darauf zurückzuführen, dass das Gerät geprüft wurde, und stellen keinen Mangel dar.

DE

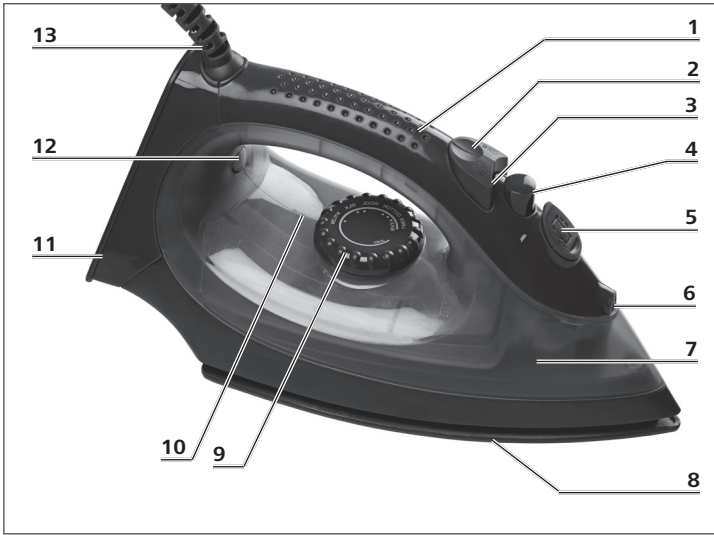
AUF EINEN BLICK



- 1 Handgriff
- 2  Dampfstoß-Taste
- 3  Sprüh-Taste
- 4 Dampfknopf
- 5 Aufklappbarer Wassertankverschluss
- 6 Sprühdüse
- 7 Wassertank (90 ml)
- 8 Bügelsohle mit Dampfdufen
- 9 Temperaturregler
- 10 Positionsmarke zum Einstellen des Temperaturreglers
- 11 Standfuß
- 12 Heizkontrollleuchte (leuchtet beim Aufheizen)
- 13 Knickschutz des Netzkabels

SYMBOLE



Gefahrenzeichen: Diese Symbole zeigen mögliche Gefahren an. Die dazugehörenden Sicherheitshinweise aufmerksam lesen und befolgen.



Ergänzende Informationen



Gebrauchsanleitung vor Benutzung lesen!



Vorsicht: heiße Oberflächen!



Dieses Gerät arbeitet mit heißem Dampf!

SIGNALWÖRTER

Signalwörter bezeichnen Gefährdungen bei Nichtbeachtung der dazugehörigen Hinweise.

GEFAHR – hohes Risiko, hat schwere Verletzung oder Tod zur Folge

WARNUNG – mittleres Risiko, kann schwere Verletzung oder Tod zur Folge haben

VORSICHT – niedriges Risiko, kann geringfügige oder mäßige Verletzung zur Folge haben

HINWEIS – kann Risiko von Sachschäden zur Folge haben

Sehr geehrte Kundin, sehr geehrter Kunde,

wir freuen uns, dass Sie sich für das **Dampfbügeleisen** entschieden haben.

Sollten Sie Fragen zum Gerät sowie zu Ersatz- / Zubehörteilen haben, kontaktieren Sie den Kundenservice über unsere Website:

www.ds-group.de/kundenservice

Informationen zur Gebrauchsanleitung

Lesen Sie vor dem ersten Gebrauch des Gerätes diese Gebrauchsanleitung sorgfältig durch und bewahren Sie diese für spätere Fragen und weitere Nutzer auf. Sie ist ein Bestandteil des Gerätes. Hersteller und Importeur übernehmen keine Haftung, wenn die Angaben in dieser Gebrauchsanleitung nicht beachtet werden.

BESTIMMUNGSGEMÄßER GEBRAUCH

- Dieses Gerät ist zum Trocken- und Dampfbügeln von Textilien bestimmt.
- Das Gerät ist für den privaten Gebrauch, nicht für eine gewerbliche Nutzung bestimmt.
- Das Gerät nur für den angegebenen Zweck und nur wie in der Gebrauchsanleitung beschrieben nutzen. Jede weitere Verwendung gilt als bestimmungswidrig.
- Von der Gewährleistung ausgeschlossen sind alle Mängel, die durch unsachgemäße Behandlung, Beschädigung oder Reparaturversuche entstehen. Dies gilt auch für den normalen Verschleiß.

SICHERHEITSHINWEISE



WARNUNG: Alle Sicherheitshinweise, Anweisungen, Bebilderungen und technischen Daten, mit denen dieses Gerät versehen ist, beachten. Versäumnisse bei der Einhaltung der Sicherheitshinweise und Anweisungen können elektrischen Schlag, Brand und/oder Verletzungen verursachen.

- Dieses Gerät kann von **Kindern** ab 8 Jahren sowie von Personen mit reduzierten physischen, sensorischen oder mentalen Fähigkeiten oder Mangel an Erfahrung und/oder Wissen benutzt werden, wenn sie beaufsichtigt oder bezüglich des sicheren Gebrauchs des Gerätes unterwiesen wurden und die daraus resultierenden Gefahren verstanden haben.
- **Kinder** dürfen **nicht** mit dem Gerät spielen.
- Reinigung und **Benutzer-Wartung** dürfen nicht durch Kinder durchgeführt werden, es sei denn, sie sind älter als 8 Jahre und werden beaufsichtigt.
- **Kinder** jünger als 8 Jahre und Tiere sind vom Gerät und der Anschlussleitung fernzuhalten.
- Das Bügeleisen und dessen Anschlussleitung müssen während des Einschaltens oder Abkühlens außer Reichweite von Kindern sein, die jünger als 8 Jahre sind.



VORSICHT: heiße Oberfläche! Die Sohle des Bügeleisens wird während des Gebrauchs sehr heiß. Das Gerät daher während des Betriebes ausschließlich am Griff anfassen. Die Sohle nicht während oder kurz nach dem Gebrauch berühren.



VORSICHT vor heißem Dampf! Das Gerät arbeitet mit heißem Dampf! Das Gerät mit Vorsicht bedienen.

- Das Bügeleisen darf nicht unbeaufsichtigt gelassen werden, während es an das Versorgungsnetz angeschlossen ist.
- Der Stecker muss aus der Steckdose gezogen werden, bevor der Wassertank mit Wasser gefüllt wird.
- Die Einfüllöffnung darf während des Gebrauchs nicht geöffnet werden.
- Das Bügeleisen muss auf einer ebenen stabilen Oberfläche benutzt und abgestellt werden.
- Wenn das Bügeleisen auf die Abstellvorrichtung gestellt wird, ist sicherzustellen, dass die Fläche, auf der die Abstellvorrichtung steht, stabil ist.
- Das Bügeleisen darf nicht benutzt werden, wenn es heruntergefallen ist und sichtbaren Anzeichen von Beschädigung aufweist oder undicht ist.
- Keine Veränderungen am Gerät vornehmen. Auch die Anschlussleitung nicht selbst austauschen. Wenn das Gerät oder die Anschlussleitung des Gerätes beschädigt sind, müssen diese durch den Hersteller oder Kundenservice oder eine ähnlich qualifizierte Person (z. B. Fachwerkstatt) ersetzt werden, um Gefährdungen zu vermeiden.
- Das Gerät vollständig abkühlen lassen, bevor der Wassertank entleert und / oder das Gerät gereinigt und verstaut wird.

**GEFAHR – Stromschlaggefahr!**

- Nur in geschlossenen Räumen laden und lagern.
- Nicht in Räumen mit hoher Luftfeuchtigkeit verwenden.
- Das Gerät und die Anschlussleitung niemals in Wasser oder andere Flüssigkeiten eintauchen und sicherstellen, dass diese nicht ins Wasser fallen oder nass werden können.
- Sollte das Gerät ins Wasser fallen, während es an das Stromnetz angeschlossen ist, sofort die Stromzufuhr unterbrechen. **Erst danach** das Gerät aus dem Wasser ziehen!
- Das Gerät und die Anschlussleitung niemals mit feuchten Händen berühren, wenn diese Komponenten an das Stromnetz angeschlossen sind.



WARNUNG – Verletzungsgefahr!

- Das Verpackungsmaterial von Kindern und Tieren fernhalten. Es besteht Erstickungsgefahr!
- Niemals Kleidung bügeln, wenn diese von jemandem getragen wird. Es besteht Verbrennungsgefahr.
- Verbrühungsgefahr durch heißen Wasserdampf!
 - Niemals Dampf direkt auf Menschen, Tiere oder Pflanzen richten.
 - Das heiße Gerät nicht auf den Kopf oder auf die Seite stellen. Heißes Wasser könnte auslaufen.
 - Das Gerät abkühlen lassen, bevor der Wassertank wieder aufgefüllt wird. Es könnte zum plötzlichen Dampfausstoß kommen.
- Sicherstellen, dass die Anschlussleitung stets außer Reichweite von Kleinkindern und Tieren ist. Es besteht Strangulationsgefahr.
- Die Anschlussleitung so verlegen, dass sie keine Stolpergefahr darstellt.



WARNUNG – Brandgefahr!

- Das Gerät nicht zusammen mit anderen Verbrauchern (mit hoher Wattleistung) an eine Mehrfachsteckdose anschließen, um eine Überlastung und ggf. einen Kurzschluss (Brand) zu vermeiden.
- Das Gerät nicht in der Nähe von brennbarem Material betreiben.

- Das Bügeleisen nur auf einer dafür vorgesehenen hitzefesten Abstellvorrichtung oder dem Standfuß abstellen. Bei längeren Unterbrechungen den Netzstecker ziehen.
- Unmittelbar nach der Benutzung das noch heiße Gerät mit einem Mindestabstand von 15 cm zu Wänden, Möbeln und anderen Gegenständen ablegen.

HINWEIS – Risiko von Material- und Sachschäden

- Nur auf einer hitze- und feuchtigkeitsunempfindlichen Unterlage bügeln. Wir empfehlen die Verwendung eines handelsüblichen Bügelbretts. Niemals auf Untergründen aus Glas oder Kunststoff bügeln.
- Die Dampfdüsen niemals abdecken und keine Gegenstände hineinstecken.
- Die Dampfproduktion nur dann einschalten, wenn der Wassertank mit Wasser gefüllt ist. Andernfalls kann die Wasserpumpe des Gerätes beschädigt werden.
- Der Dampf darf nicht direkt auf die Anschlussleitung oder elektrische Gegenstände oder Bauteile gerichtet werden.
- Darauf achten, dass die Anschlussleitung nicht gequetscht, geknickt oder über scharfe Kanten gelegt wird und nicht mit heißen Flächen in Berührung kommt.
- Das Gerät vom Stromnetz trennen, wenn ein Fehler auftritt oder vor einem Gewitter.







- Beim Trennen des Gerätes vom Stromnetz immer am Netzstecker und nicht am Netzkabel ziehen. Das Gerät niemals am Netzkabel ziehen oder tragen.
- Nur Original-Zubehörteile des Herstellers verwenden, um die Funktionsweise des Gerätes nicht zu beeinträchtigen und eventuelle Schäden zu vermeiden.
- Niemals schwere Gegenstände auf das Gerät oder die Anschlussleitung stellen.
- Das Gerät bei Raumtemperatur benutzen und lagern, keinen extremen Temperaturen, Temperaturschwankungen aussetzen.
- Das Gerät vor Feuer und anderen Wärmequellen, lang anhaltender Feuchtigkeit, Nässe und Stößen schützen.

GERÄTEFUNKTIONEN

- Das Gerät verfügt über eine **Temperaturregulierung**, welche die gewählte Temperatur konstant hält, wenn das Bügeleisen an das Stromnetz angeschlossen ist.
- Mit dem Dampfknopf (4) kann die **Dampfproduktion** aktiviert bzw. deaktiviert werden. Ist die Dampfproduktion aktiviert, tritt beim Bügeln Dampf aus der Bügelsohle (8) aus.
- Das Bügeleisen kann zusätzlich einen **starken Dampfstoß** abgeben, z. B. zum Glätten von hartnäckigen Falten oder hängenden Textilien.
- Das Gerät **schaltet bei Überhitzung ab**.

BÜGELEMPFEHLUNGEN

- Vor dem Bügeln prüfen, ob sich auf dem zu bügelnden Stoff ein Etikett mit Bügelhinweisen befindet, und diese einhalten. Ansonsten die Bügeltemperatur anhand der Stoffart auswählen. Die empfohlenen Temperatur- und Dampfeinstellungen sind:

Etikett	Material	Temperatur	Dampf
	Synthetik (z. B. Nylon, Viskose), Seide, Samt	bis •	 kein Dampf
	Wolle	••	
	Baumwolle	•••	 Dampf
	Leinen	•••	
	nicht zum Bügeln geeignet		

- Bei Mischgewebe die Temperatureinstellung nach der empfindlichsten Faserbeimischung richten.

- Die Textilien nach Bügeltemperatur sortieren und mit den Teilen beginnen, welche die niedrigste Temperatur erfordern.
- Wenn die Temperatur am Gerät verringert wird, kurz warten, bis sich die Bügelsohle abgekühlt hat, und dann fortfahren.
- Empfindliche Textilien auf links bügeln.

BENUTZUNG

Zum Dampfbügeln oder Sprühen muss der Wassertank (7) mit Wasser gefüllt werden. Beim Trockenbügeln, entfällt dies.

Wassertank füllen

Beachten!

- Den Wassertank nicht überfüllen! Die **MAX**-Markierung auf dem Wassertank nicht überschreiten.
- Ausschließlich destilliertes Wasser verwenden!
- Niemals Zusätze in den Wassertank füllen. Diese könnten das Gerät beschädigen.

1. Sicherstellen, dass das Gerät nicht an das Stromnetz angeschlossen und nicht heiß ist.
2. Den Wassertankverschluss (5) abnehmen.
3. Mit dem Einfüllbecher Leitungswasser in die Öffnung gießen.
4. Den Wassertankverschluss fest zuklappen. Er muss hörbar einrasten.

Bügeln

Beachten!

- Das Gerät nur an eine vorschriftsmäßig installierte Steckdose anschließen. Die Steckdose muss auch nach dem Anschließen gut zugänglich sein, damit die Netzverbindung schnell getrennt werden kann. Die Netzspannung muss mit dem Typenschild des Gerätes übereinstimmen.
- Keine Verlängerungskabel verwenden.
- Bevor das Bügeleisen zum ersten Mal auf einem Kleidungsstück benutzt wird, über einen feuchten Stoffrest bügeln, um eventuelle Produktionsrückstände von der Bügelsohle zu entfernen.
- Bei jeder weiteren Benutzung das Gerät immer erst an einer kleinen, unauffälligen Stoffstelle austesten.
- Nicht zu lange auf einer Stelle bügeln bzw. die heiße Bügelsohle nicht auf dem Stoff oder einem anderen hitzeempfindlichen Untergrund stehen lassen! Es kann zu Brandschäden kommen. Es ist keine Abschaltautomatik vorhanden.
- Empfindliche Fasern nicht mit Dampf bügeln, um Schäden zu vermeiden!

- Nicht über Reißverschlüsse, Nieten, Schnallen, Pailletten usw. bügeln, um die Beschichtung der Bügelsohle nicht zu beschädigen.
1. Überprüfen, ob der Temperaturregler (9) auf die Position **OFF** steht. Falls nicht, **OFF** zur Positionsmarke (10) drehen.

2. Den Netzstecker in eine Steckdose stecken.
3. Das Bügeleisen senkrecht auf das Bügelbrett bzw. einen stabilen, ebenen, hitze- sowie feuchtigkeitsunempfindlichen Untergrund stellen.
4. Das Etikett im Kleidungsstück auf die erforderliche Bügeltemperatur (siehe Kapitel „Bügelempfehlungen“) prüfen und diese mit dem Temperaturregler einstellen (die gewünschte Temperaturstufe zur Positionsmarke drehen). Die Heizkontrollleuchte (12) leuchtet auf.
5. Wenn das Gerät die eingestellte Temperatur erreicht hat, erlischt die Heizkontrollleuchte. Das Bügeleisen ist einsatzbereit.
6. Zum Dampf bügeln den Dampfknopf (4) bei Bedarf drücken.



Dampf bügeln ist nur bei einer hohen Temperatur möglich. Bei niedrigeren Temperaturen könnte Wasser statt Dampf aus der Bügelsohle (8) austreten.

7. Die Bügelsohle (8) auf dem Stoff hin und her bewegen, bis er glatt ist.
8. Wenn der Wassertank (7) leer ist, wird kein Dampf mehr erzeugt. Anweisungen im Abschnitt „Wassertank füllen“ befolgen, um ihn aufzufüllen.

Dampfstoß/Vertikales Dampf bügeln

Beachten!

- Beim vertikalen Bügeln muss das Kleidungsstück auf einem Bügel mit genügend Freiraum rundherum hängen, damit durch die Hitze und Feuchtigkeit kein Schaden entsteht.

Das Bügeleisen kann zusätzlich zum herkömmlichen Dampf bügeln einen starken Dampfstoß abgeben, z. B. zum Glätten von hartnäckigen Falten oder hängenden Textilien.

1. Sicherstellen, dass der Wassertank (7) gefüllt ist (siehe Abschnitt „Wassertank füllen“).
2. Den Temperaturregler (9) auf Position **MAX** drehen und das Gerät aufheizen lassen.



Beim vertikalen Dampf bügeln von empfindlichen Stoffen das Bügeleisen wenige Zentimeter vom Stoff entfernt halten.

3. Die  Dampfstoß-Taste (2) betätigen, die Bügelsohle (8) ein Stück vor bzw. auf dem Stoff bewegen und die Taste wieder loslassen.

- Einige Sekunden warten, bevor die  Dampfstoß-Taste erneut betätigt wird.



Für einen optimalen Betrieb sollten nicht mehr als 3 Dampfstöße hintereinander erfolgen, nachdem die Heizkontrollleuchte (12) erloschen ist.

- Den Temperaturregler für ein bis zwei Minuten auf die höchste Stufe stellen, damit das Restwasser verdampft. Schritte 1 bis 4 wiederholen.
- Wenn die Bügelsohle komplett abgekühlt und der Wassertank leer ist, das Netzkabel zusammenwickeln.

Sprühfunktion

Die Sprühfunktion eignet sich z. B. zum Befeuchten von empfindlichen Textilien, die nicht dampfgebügelt werden dürfen. Diese Funktion ist von der Dampffunktion unabhängig und bei jeder Temperatur möglich. Der Wassertank (7) muss gefüllt sein (siehe Abschnitt „Wassertank füllen“).

- Einige Male die  Sprüh-Taste (3) drücken. Wasser wird durch die Sprühdüse (6) auf den Stoff gesprüht.

Nach dem Gebrauch

- Den Temperaturregler (9) auf Position **OFF** stellen.
- Das Gerät senkrecht auf den Standfuß (11) stellen.
- Den Netzstecker aus der Steckdose ziehen.
- Die Bügelsohle (8) vollständig abkühlen lassen.
- Den Wassertank (7) entleeren. Dazu den Wassertankverschluss (5) aufklappen, das Bügeleisen über ein Waschbecken o. Ä. halten und auf den Kopf drehen. Gesamtes Wasser aus dem Wassertank laufen lassen.
- Das Bügeleisen wieder an das Stromnetz anschließen.

REINIGUNG UND AUFBEWAHRUNG

Beachten!

- Zum Reinigen des Gerätes keine ätzenden oder scheuernden Reinigungsmittel verwenden. Diese können die Oberfläche beschädigen. Keine Metallgegenstände verwenden, um Verschmutzungen von der Bügelsohle zu entfernen.
- Bei Bedarf das Gehäuse des Gerätes mit einem weichen, leicht feuchten Tuch abwischen und mit einem weichen Tuch nachtrocknen.
- Wenn der Wassertank (7) entleert ist (siehe Kapitel „Benutzung“ – „Nach dem Gebrauch“), das Bügeleisen an einem trockenen, sauberen, frostfreien sowie für Kinder und Tiere unzugänglichen Ort verstauen.

PROBLEMBEHEBUNG

Sollte das Gerät nicht ordnungsgemäß funktionieren, überprüfen, ob ein Problem selbst behoben werden kann. Lässt sich mit den nachfolgenden Schritten das Problem nicht lösen, den Kundenservice kontaktieren.



Nicht versuchen, ein elektrisches Gerät selbst zu reparieren!

Das Gerät funktioniert nicht.

Der Netzstecker steckt nicht richtig in der Steckdose.

- ▶ Den Sitz des Netzsteckers korrigieren.

Die Steckdose ist defekt.

- ▶ Eine andere Steckdose ausprobieren.

Es wird kein Dampf produziert.

Der Wassertank (7) ist leer.

- ▶ Wassertank auffüllen.

Das Gerät hat noch nicht die Betriebstemperatur erreicht.

- ▶ Warten, bis die Heizkontrollleuchte (12) erlischt.

Der Temperaturregler (9) steht auf einer niedrigen Temperaturstufe.

- ▶ Eine höhere Temperaturstufe auswählen.

Die Dampferzeugung wurde noch nicht angestoßen.

- ▶ Die  Dampfstoß-Taste (2) 2 bis 3 Mal drücken, um die Dampferzeugung anzustoßen.

Bei hohen Temperaturen ist der erzeugte Dampf trocken und fast unsichtbar. Dies wird durch eine hohe Umgebungstemperatur noch verstärkt.

- ▶ Den Temperaturregler (9) auf eine niedrigere Temperatur

stellen, um zu überprüfen, ob das Gerät Dampf produziert.

Es tritt Wasser aus der Bügelsohle aus.

Der Wassertank (7) ist überfüllt.

- ▶ Etwas Wasser wegschütten.

Der Temperaturregler (9) steht auf einer niedrigen Temperaturstufe.

- ▶ Eine höhere Temperaturstufe auswählen, damit Dampf erzeugt werden kann.

Ein seltsamer Geruch wird beim Bügeln wahrgenommen.

Das Gerät wird zum ersten Mal verwendet.

- ▶ Beim ersten Gebrauch des Geräts ist ein Neugeruch normal, mit der Zeit verschwindet er.

ENTSORGUNG



Das Verpackungsmaterial umweltgerecht entsorgen und der Wertstoffsammlung zuführen.



Das nebenstehende Symbol (durchgestrichene Mülltonne mit Unterstrich) bedeutet, dass Altgeräte nicht in den Hausmüll, sondern in spezielle Sammel- und Rückgabesysteme gehören.

Besitzer von Altgeräten aus privaten Haushalten können diese bei den Sammelstellen der öffentlich-rechtlichen Entsorgungsträger oder bei den von Herstellern und Vertreibern im Sinne des ElektroG eingerichteten Rücknahmestellen unentgeltlich abgeben, damit sie einer umweltschonenden Entsorgung sowie einer Wiedergewinnung von wertvollen Rohstoffen zugeführt werden können. Bei einer unsachgemäßen Entsorgung können giftige Inhaltsstoffe in die Umwelt gelangen, die gesundheitsschädigende Wirkungen auf Menschen, Tiere und Pflanzen haben. Rücknahmepflichtig sind auch Geschäfte, die Elektro- und Elektronikgeräte auf dem Markt bereitstellen.

Die Abfallvermeidung leistet einen noch wertvolleren Beitrag zum Umweltschutz. Sofern möglich, ist daher neben einer weiteren eigenen Nutzung oder Reparatur auch die Abgabe an Zweitnutzer eine ökologisch wertvolle Alternative zur Entsorgung.

TECHNISCHE DATEN

Artikelnummer:	12261
Modellnummer:	WSD-048A-20
Stromversorgung:	220 – 240 V~ 50/60 Hz
Leistung:	1850-2200 W
Schutzklasse:	I
Kapazität Wassertank:	90 ml
ID Gebrauchsanleitung:	Z 12261 M DS V1 0523 mh



Alle Rechte vorbehalten.

LIST OF CONTENTS

Items Supplied	15
At A Glance	16
Symbols	17
Signal Words	17
Intended Use	17
Safety Notices	18
Device Functions	21
Ironing Recommendations	21
Use	22
Cleaning and Storage	24
Troubleshooting	24
Disposal	26
Technical Data	26



**IMPORTANT NOTICES!
PLEASE KEEP FOR REFERENCE!**

ITEMS SUPPLIED

- 1 x steam iron
- 1 x measuring cup (60 ml)
- 1 x operating instructions

Check the items supplied for completeness and the components for transport damage. If you find any damage, do not use the device but contact our customer service department.



Remove any possible films, stickers or transport protection from the device. **Never remove the rating plate and any possible warnings!**

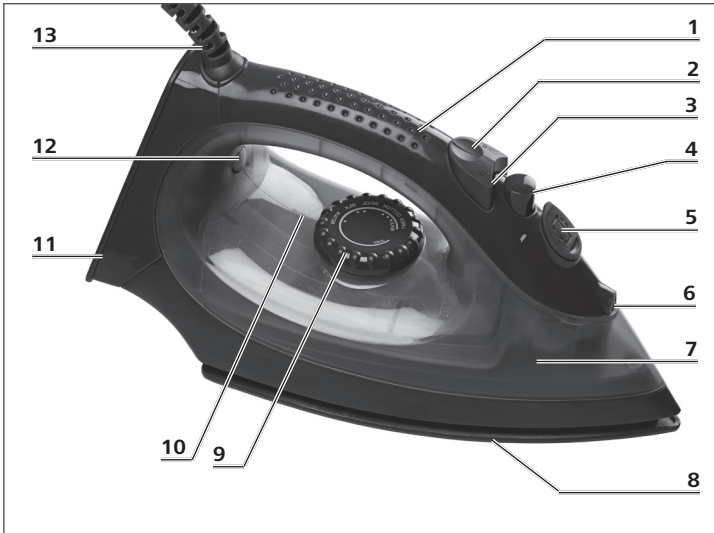

Water residues in the water reservoir are attributable to the fact that the device has been tested and do not constitute a defect.

AT A GLANCE



- 1 Handle
- 2  Steam burst button
- 3  Spray button
- 4 Steam button
- 5 Flip-up water reservoir catch
- 6 Spray nozzle
- 7 Water reservoir (90 ml)
- 8 Bottom of the iron with steam nozzles
- 9 Temperature control dial
- 10 Positional mark for setting the temperature control dial
- 11 Base
- 12 Heating control lamp (lights up as device heats up)
- 13 Kink protection of the mains cable

SYMBOLS



Danger symbols: These symbols indicate possible dangers. Read the associated safety notices carefully and follow them.



Supplementary information



Read the operating instructions before use!



Caution: hot surfaces!



This device operates with hot steam!

SIGNAL WORDS

Signal words indicate hazards if the associated notices are not followed.

DANGER – high risk, results in serious injury or death

WARNING – medium risk, may result in serious injury or death

CAUTION – low risk, may result in slight or moderate injury

NOTICE – may result in risk of damage to material

Dear Customer,

We are delighted that you have chosen this **steam iron**.

If you have any questions about the device and about spare parts/accessories, contact the customer service department via our website:

www.ds-group.de/kundenservice

Information About the Operating Instructions

Before using the device for the first time, please read through these operating instructions carefully and keep them for future reference and other users. They form an integral part of the device. The manufacturer and importer do not accept any liability if the information in these operating instructions is not complied with.

INTENDED USE

- This device is intended to be used for dry-ironing and steam-ironing textiles.
- The device is for personal use only and is not intended for commercial applications.
- Use the device only for the specified purpose and as described in the operating instructions. Any other use is deemed to be improper.
- The warranty does not cover faults caused by incorrect handling, damage or attempted repairs. The same applies to normal wear and tear.

SAFETY NOTICES



WARNING: Note all safety notices, instructions, illustrations and technical data provided with this device. Failure to follow the safety notices and instructions may result in electric shock, fire and / or injuries.

- This device may be used by **children** aged 8 and over and by people with reduced physical, sensory or mental abilities or a lack of experience and/or knowledge if they are supervised or have received instruction on how to use the device safely and have understood the dangers resulting from this.
- **Children** must **not** play with the device.
- Cleaning and **user maintenance** must not be carried out by children, unless they are older than 8 years of age and are supervised.
- **Children** younger than 8 years of age and animals must be kept away from the device and the connecting cable.
- The iron and its connecting cable must be kept out of the reach of children who are younger than 8 while the device is switched on or is cooling down.



CAUTION: hot surface! The bottom of the iron gets very hot during use. You should therefore only hold the device by the handle when you are operating it. Do not touch the bottom of the iron during or shortly after use.



BEWARE of hot steam! This device works with hot steam! Operate the device with caution.

- The iron must not be left unattended while it is connected to the mains supply.
- The plug must be pulled out of the plug socket before the water reservoir is filled with water.
- The feed opening must not be opened during use.

- The iron must be used and placed down on a flat stable surface.
- When the iron is placed on the storage station, care must be taken to ensure that the surface on which the storage station is placed is stable.
- The iron must not be used if it has been dropped and has visible signs of damage or leaks.
- Do not make any modifications to the device. Also do not replace the connecting cable yourself. If the device or the connecting cable of the device are damaged, they must be replaced by the manufacturer, customer service department or a similarly qualified person (e.g. specialist workshop) in order to avoid any hazards.
- Allow the device to cool down completely before the water reservoir is emptied and / or the device is cleaned and stored away.



DANGER – Danger of Electric Shock!

- Charge and store the device only in closed rooms.
- Do not use in rooms with high humidity.
- Never immerse the device and the connecting cable in water or other liquids and ensure that these components cannot fall into water or become wet.
- If the device falls into water while it is connected to the mains power, switch off the power supply immediately. **Only after this** should you pull the device out of the water!
- Never touch the device and the connecting cable with wet hands when these components are connected to the mains power.



WARNING – Danger of Injury!

- Keep the packaging material away from children and animals. There is a danger of suffocation!
- Never attempt to iron clothes while somebody is wearing them. There is a danger of burns.
- Danger of scalding from hot steam!
 - Never aim steam directly at people, animals or plants.
 - Do not turn the hot device upside down or place it on its side. Hot water could run out.

- Allow the device to cool down before the water reservoir is topped up again. Otherwise there could be a sudden emission of steam.
- Make sure that the connecting cable is always kept out of the reach of small children and animals. There is a danger of strangulation.
- Lay the connecting cable in such a way that it does not present a trip hazard.
- Never cover up the steam nozzles and do not insert any objects into them.
- Only switch on steam production when the water reservoir has been filled with water. Otherwise the water pump of the device may be damaged.
- The steam must not be aimed directly at the connecting cable or electrical equipment or components.
- Make sure that the connecting cable is not squashed, bent or laid over sharp edges and does not come into contact with hot surfaces.



WARNING – Danger of Fire!

- Do not connect the device along with other consumers (with a high wattage) to a multiple socket in order to prevent overloading and a possible short circuit (fire).
- Do not operate the device in the vicinity of combustible material.
- Only ever place down the iron on a designated heat-resistant storage station or the base. Pull out the mains plug during lengthy breaks.
- Immediately after use, place the still hot device down a minimum distance of 15 cm away from walls, furniture and other objects.
- Disconnect the device from the mains power if a fault occurs or before a thunderstorm.
- When you disconnect the device from the mains power, always pull on the mains plug and not the mains cable. Never pull or carry the device by the mains cable.
- Use only original accessories from the manufacturer in order to guarantee that there is no interference that may prevent the device from working and to avoid possible damage.
- Never place heavy objects on the device or the connecting cable.

NOTICE – Risk of Damage to Material and Property







- Only iron on a heat-resistant and moisture-resistant surface. We recommend that you use a standard ironing board. Never iron on surfaces made from glass or plastic.
- Use and store the device at room temperature, do not expose it to extreme temperatures or temperature fluctuations.
- Protect the device from flames and other heat sources, persistent moisture, wet conditions and impacts.

DEVICE FUNCTIONS

- The device features **temperature regulation** which maintains the chosen temperature at a constant level while the iron is connected to the mains power.
- The steam button (4) can be used to activate and deactivate **steam production**. When steam production has been activated, steam escapes from the bottom of the iron (8) during ironing.
- In addition, the iron can also emit a **strong burst of steam**, e.g. for smoothing stubborn creases or textiles which are hanging up.
- The device **switches off if it overheats**.

IRONING RECOMMENDATIONS

- Check before ironing whether the garment which is to be ironed has a label with ironing instructions on it and follow them. Otherwise select the ironing temperature based on the type of fabric. The recommended temperature and steam settings are:

Label	Material	Temperature	Steam
	Synthetics (e.g. nylon, viscose), silk, velvet	up to •	 No steam
	Wool	••	
	Cotton	•••	 Steam
	Linen	•••	
	Not suitable for ironing		

- With blended fabrics base the temperature setting on the most delicate blended fibre.
- Sort the textiles based on the ironing temperature and start with the garments which require the lowest temperature.
- If the temperature on the device is reduced, wait a short while until the bottom of the iron has cooled down and then continue ironing.
- Iron delicate textiles inside out.

USE

The water reservoir (7) needs to be filled with water for steam-ironing or spraying. This is not necessary for dry-ironing.

Filling the Water Reservoir

Please Note!

- Do not overfill the water reservoir! Do not exceed the **MAX** marking on the water reservoir.
- Only ever use distilled water!
- Never pour any additives into the water reservoir. These could cause damage to the device.

1. Make sure that the device is not connected to the mains power and is not hot.
2. Take off the water reservoir cap (5).
3. Use the measuring cup to pour tap water into the opening.
4. Flip the water reservoir cap firmly shut again. It must engage audibly.

Ironing

Please Note!

- Only connect the device to a plug socket that is properly installed. The plug socket must also be readily accessible after connection so that the connection to the mains can quickly be isolated. The mains voltage must match the rating plate of the device.
- Do not use any extension cables.

- Before the iron is used on an item of clothing for the first time, iron over a damp scrap piece of fabric to remove any possible production residues from the bottom of the iron.
- With each further use, always test the device first on a small, inconspicuous spot on the fabric.
- Do not iron on one spot for too long and do not leave the hot bottom of the iron standing on the fabric or another heat-sensitive surface! This may cause a fire. There is no automatic switch-off feature.
- Do not iron delicate fibres with steam to prevent any damage!
- Do not iron over zips, studs, clips, sequins etc. to prevent any damage to the coating on the bottom of the iron.

1. Check whether the temperature control dial (9) is in the **OFF** position. If it is not, twist **OFF** to the positional mark (10).
2. Plug the mains plug into a plug socket.
3. Place the iron upright on the ironing board or on a stable, flat, heat-resistant and moisture-resistant surface.
4. Check the label in the garment for the required ironing temperature (see the "Ironing Recommendations" chapter) and set this temperature using the temperature control dial (turn the temperature setting you want to the positional mark). The heating control lamp (12) lights up.

- Once the device has reached the set temperature, the heating control lamp goes out. The iron is ready for use.
- For steam-ironing, press the steam button (4) when required.
- Turn the temperature control dial (9) to the **MAX** position and allow the device to heat up.



Steam-ironing is only possible at a high temperature. At lower temperatures, water rather than steam may emerge from the bottom of the iron (8).

- Move the bottom of the iron (8) back and forth on the fabric until it is smooth.
- When the water reservoir (7) is empty, steam will no longer be produced. Follow the instructions in the "Filling the Water Reservoir" section to refill it.
- Press the steam burst button (2), move the bottom of the iron (8) a little in front of or on the fabric and then release the button again.
- Wait a few seconds before the steam burst button is pressed again.



When performing vertical steam-ironing on delicate fabrics, hold the iron a few centimetres away from the fabric.



For optimum operation, there should be no more than three steam bursts in succession once the heating control lamp (12) has gone out.

Steam Burst / Vertical Steam-Ironing

Please Note!

- For vertical ironing, the item of clothing must hang on an iron with sufficient clearance all the way round so that the heat and moisture does not cause any damage.

In addition to conventional steam-ironing, the iron can also emit a strong burst of steam, e.g. for smoothing stubborn creases or textiles which are hanging up.

- Make sure that the water reservoir (7) is filled (see the "Filling the Water Reservoir" section).

Spray Function

The spray function is suitable, for example, for moistening delicate textiles which cannot be steam-ironed. This function is independent of the steam function and is possible at any temperature.

The water reservoir (7) must be filled (see the "Filling the Water Reservoir" section).

- Press the spray button (3) a few times. Water will be sprayed through the spray nozzle (6) onto the fabric.

After Use

1. Move the temperature control dial (9) to the **OFF** position.
2. Place the device upright on its base (11).
3. Pull the mains plug out of the plug socket.
4. Allow the bottom of the iron (8) to cool down completely.
5. Empty the water reservoir (7). To do this, open the water reservoir cap (5), hold the iron over a sink or similar outlet and turn it upside down. Allow all of the water to run out of the water reservoir.
6. Connect the iron to the mains power again.
7. Move the temperature control dial to the maximum setting for one to two minutes so that the rest of the water evaporates. Repeat steps 1 to 4.
8. Once the bottom of the iron has cooled down completely and the water reservoir is empty, wind up the mains cable.

CLEANING AND STORAGE

Please Note!

- Do not use any caustic or abrasive cleaning agents to clean the device. These may damage the surface. Do not use any metal objects to remove dirt from the bottom of the iron.
- If necessary, wipe down the outside of the device with a soft, slightly damp cloth and then dry it with a soft cloth.
- Once the water reservoir (7) has been emptied (see the "Use" chapter – "After Use"), store the iron in a dry, clean, frost-free place that is not accessible to children and animals.

TROUBLESHOOTING

If the device does not work properly, check whether you are able to rectify the problem yourself. If the problem cannot be solved with the steps below, contact the customer service department.



Do not attempt to repair an electrical device yourself!

The device does not work.

The mains plug is not inserted in the plug socket correctly.

- ▶ Correct the fit of the mains plug.

The plug socket is defective.

- ▶ Try another plug socket.

No steam is produced.

The water reservoir (7) is empty.

- ▶ Top up the water reservoir.

The device has not yet reached the operating temperature.

- ▶ Wait until the heating control lamp (12) goes out.

The temperature control dial (9) is on a low temperature setting.

- ▶ Select a higher temperature setting.

The steam production has not yet been started.

- ▶ Press the  steam burst button (2) 2 to 3 times to start the steam production.

At high temperatures the steam produced is dry and almost invisible. This is exacerbated by a high ambient temperature.

- ▶ Move the temperature control dial (9) to a lower temperature to check whether the device is producing steam.

Water emerges from the bottom of the iron.

The water reservoir (7) is over-filled.

- ▶ Pour away some water.

The temperature control dial (9) is on a low temperature setting.

- ▶ Select a higher temperature setting so that steam can be produced.

You notice an unusual odour during ironing.

The device is being used for the first time.

- ▶ A new odour is normal when the device is used for the first time; it disappears after a while.

DISPOSAL



Dispose of the packaging material in an environmentally friendly manner so that it can be recycled.



The adjacent symbol (crossed-out bin underlined) means that used devices should not be disposed of in the domestic waste, but should instead be taken to special collection and return systems.

Owners of used devices from private households can take them free of charge to the collection points of the public waste disposal authorities or the disposal points which are set up by manufacturers and distributors under the Electrical Equipment Act so that they can be disposed of in an environmentally friendly way and valuable raw materials can be recovered. If they are not disposed of properly, toxic ingredients may escape into the environment and cause harm to the health of humans, animals and plants.

Businesses which market electrical and electronic devices are also obliged to take back used devices.

Waste prevention makes an even more valuable contribution to protecting the environment. This means if possible, as well as continuing to use or repair a device yourself, passing it on to another user also represents an ecologically beneficial alternative to disposal.

TECHNICAL DATA

Article number:	12261
Model number:	WSD-048A-20
Power supply:	220 – 240 V~ 50/60 Hz
Power:	1850-2200W
Protection class:	I
Capacity of water reservoir:	90 ml
ID of operating instructions:	Z 12261 M DS V1 0523 mh



All rights reserved.

SOMMAIRE

Composition	27
Aperçu général	28
Symboles	29
Mentions d'avertissement	29
Utilisation conforme	29
Consignes de sécurité	30
Fonctions de l'appareil	33
Recommandations de repassage	34
Utilisation	34
Nettoyage et rangement	37
Résolution des problèmes	37
Mise au rebut	39
Caractéristiques techniques	39



AVIS IMPORTANTS ! À CONSERVER IMPÉRATIVEMENT !

COMPOSITION

- 1 x fer à repasser à vapeur
- 1 x gobelet de remplissage (60 ml)
- 1 x mode d'emploi

S'assurer que l'ensemble livré est complet et que les composants ne présentent pas de dommages imputables au transport. En cas de dommages, ne pas utiliser et contacter le service après-vente.



Enlever de l'appareil les éventuels films protecteurs, adhésifs et protections de transport. **Ne jamais ôter la plaque signalétique ni les éventuelles mises en garde apposées.**

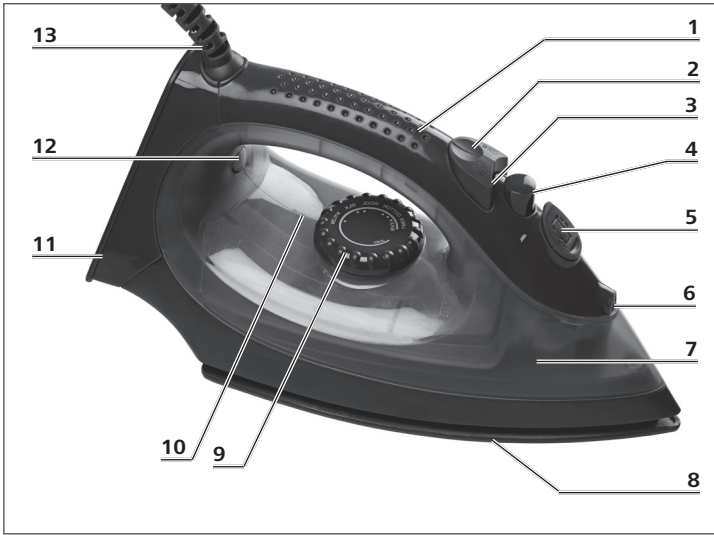

La présence d'eau résiduelle dans le réservoir d'eau s'explique par le fait que cet appareil a été testé et elle ne constitue en aucun cas un défaut de l'appareil.

APERÇU GÉNÉRAL



- 1 Poignée
- 2  Touche de jet de vapeur
- 3  Touche de pulvérisation
- 4 Bouton de vapeur
- 5 Bouchon rabattable du réservoir d'eau
- 6 Buse de pulvérisation
- 7 Réservoir d'eau (90 ml)
- 8 Semelle de repassage avec buses de sortie de vapeur
- 9 Thermostat
- 10 Marque pour le réglage du thermostat
- 11 Socle
- 12 Témoin lumineux de chauffe (s'allume pendant le préchauffage)
- 13 Protection anti-pincement du cordon d'alimentation

SYMBOLES



Symboles de danger : ces symboles signalent des possibles dangers. Lire et observer attentivement les consignes de sécurité correspondantes.



Informations complémentaires



Consulter le mode d'emploi avant utilisation !



Attention : surfaces chaudes !



Cet appareil fonctionne à la vapeur brûlante !

MENTIONS D'AVERTISSEMENT

Les mentions d'avertissement désignent les risques qu'implique le non-respect des consignes correspondantes.

DANGER – Risque accru induisant des blessures graves, voire mortelles

AVERTISSEMENT – Risque moyen pouvant induire des blessures graves, voire mortelles

ATTENTION – Risque faible pouvant induire des blessures bénignes ou de moyenne gravité

AVIS – Risque de dégâts matériels

Chère cliente, cher client,

Nous vous félicitons d'avoir fait l'acquisition de ce **fer à repasser à vapeur**.

Pour toute question concernant cet appareil et ses pièces de rechange et accessoires, veuillez contacter le service après-vente à partir de notre site Web : www.ds-group.de/kundenservice

Informations sur le mode d'emploi

Veuillez lire attentivement le présent mode d'emploi avant la première utilisation de l'appareil et le conserver précieusement pour toute question ultérieure ainsi que pour les autres utilisateurs. Il fait partie intégrante de l'appareil. Le fabricant et l'importateur déclinent toute responsabilité en cas de non-observation des instructions consignées dans ce mode d'emploi.

UTILISATION CONFORME

- Cet appareil est destiné au repassage de textiles à sec ou à la vapeur.
- Cet appareil est conçu pour un usage domestique, non professionnel.
- Utiliser cet appareil uniquement dans le but indiqué et tel que stipulé dans le présent mode d'emploi. Toute autre utilisation est considérée comme non conforme.
- Tout défaut imputable à une utilisation non conforme, à une détérioration ou à des tentatives de réparation est exclu de la garantie. L'usage normal est également exclu de la garantie.

CONSIGNES DE SÉCURITÉ



AVERTISSEMENT : prière d'observer l'intégralité des consignes de sécurité, des instructions, des illustrations et des caractéristiques techniques dont est doté cet appareil. Tout manquement aux consignes de sécurité et aux instructions données peut provoquer une décharge électrique, un incendie et/ou des blessures.

- Cet appareil peut être utilisé par les **enfants** à partir de 8 ans et les personnes dont les capacités physiques, sensorielles ou mentales sont réduites ou qui manquent d'expérience et/ou de connaissances lorsqu'elles sont sous surveillance ou qu'elles ont été instruites quant à l'utilisation de l'appareil en toute sécurité et qu'elles ont compris les risques en découlant.
- **Les enfants** ne doivent **pas** jouer avec l'appareil.
- Le nettoyage et l'**entretien utilisateur** ne doivent pas être réalisés par les enfants sauf s'ils ont plus de 8 ans et qu'ils sont sous surveillance.
- Tenir l'appareil et le cordon de raccordement hors de portée des animaux et des **enfants** de moins de 8 ans.
- Le fer à repasser et son cordon de raccordement doivent rester hors de portée des enfants de moins de 8 ans le temps de la mise en route ou du refroidissement de l'appareil.



ATTENTION, surface chaude ! À l'utilisation, la semelle du fer à repasser devient très chaude. C'est pourquoi, durant son utilisation, il faut tenir l'appareil uniquement par sa poignée. Ne pas toucher à la semelle ni pendant l'utilisation, ni directement après l'utilisation.



ATTENTION à la vapeur brûlante ! Cet appareil fonctionne à la vapeur brûlante :

l'appareil doit donc être manipulé avec précaution.

- Le fer à repasser ne doit pas rester sans surveillance tant qu'il est raccordé au réseau électrique.
- Il convient de retirer la fiche de la prise de courant avant de remplir le réservoir d'eau.
- Pendant l'utilisation du fer, l'ouverture de remplissage doit être fermée.
- Le fer à repasser doit être utilisé et posé sur une surface plane et stable.
- Lorsque le fer à repasser est posé sur son support, il convient de s'assurer que la surface sur laquelle repose le support est stable.
- Le fer à repasser ne doit pas être utilisé s'il est tombé, s'il présente des dommages apparents ou s'il fuit.
- Ne procéder à aucune modification sur l'appareil. De même, ne pas remplacer le cordon de raccordement soi-même. Si l'appareil ou son cordon de raccordement sont endommagés, c'est au fabricant, au service après-vente ou à toute personne aux qualifications similaires (par ex. un atelier spécialisé) qu'il revient de les remplacer afin d'éviter tout danger.
- Toujours laisser l'appareil refroidir complètement avant de vider le réservoir d'eau et/ou de nettoyer ou de ranger l'appareil.



DANGER – Risque d'électrocution !

- Stocker et recharger l'appareil uniquement dans des pièces fermées.
- Ne pas utiliser l'appareil dans des pièces à fort taux d'humidité.
- Ne jamais plonger l'appareil et le cordon de raccordement dans l'eau ou tout autre liquide et s'assurer que ceux-ci ne risquent pas de tomber dans l'eau ou d'être mouillés.
- Si l'appareil devait tomber à l'eau pendant qu'il est encore raccordé au secteur, couper immédiatement l'alimentation électrique. Extraire **ensuite seulement** l'appareil de l'eau !

- Ne jamais saisir l'appareil ni le cordon de raccordement à mains humides lorsque ces composants sont raccordés au réseau électrique.



AVERTISSEMENT – Risque de blessure !

- Tenir l'emballage hors de portée des enfants et des animaux. Risque de suffocation !
- Ne jamais repasser des vêtements portés par une personne. Risque de brûlure !
- Risque de brûlures dues à la vapeur chaude !
 - Ne jamais orienter la vapeur directement vers des personnes, des animaux ou des plantes.
 - Ne pas renverser l'appareil et ne pas le basculer non plus sur le côté. De l'eau bouillante pourrait s'en échapper.
 - Laisser l'appareil refroidir avant de remplir à nouveau le réservoir d'eau. Sinon, un dégagement de vapeur incontrôlé pourrait se produire.
- S'assurer de toujours tenir le cordon de raccordement hors de portée des jeunes enfants et des animaux. Risque de strangulation !
- Afin que personne ne risque de trébucher, faire cheminer le cordon de raccordement de sorte qu'il ne gêne pas le passage.



AVERTISSEMENT – Risque d'incendie !

- Ne pas brancher l'appareil avec d'autres consommateurs (puissances) sur une multiprise afin d'éviter toute surcharge, voire un court-circuit (incendie).
- Ne pas utiliser l'appareil à proximité de matériaux inflammables.
- Placer le fer à repasser uniquement sur le socle ou bien sur un support résistant à la chaleur spécifiquement prévu pour cela. En cas d'interruptions prolongées, débrancher la fiche de la prise secteur.
- Directement après l'utilisation, l'appareil encore chaud doit être posé à une distance minimale de 15 cm des murs, meubles et autres objets.

AVIS – Pour éviter tout risque de dégâts matériels

- Ne repasser que sur une surface insensible à la chaleur et à l'humidité. Nous recommandons d'utiliser une planche à repasser courante. Ne jamais effectuer de repassage sur des surfaces en verre ou en matière synthétique.
- Ne jamais couvrir les buses de sortie de vapeur et n'y insérer aucun objet.
- Activer la production de vapeur uniquement lorsque le réservoir d'eau est rempli. À défaut, la pompe à eau de l'appareil risquerait d'être endommagée.
- La vapeur ne doit pas être orientée directement sur le cordon de raccordement,

des objets électriques ou des composants électriques







- Veiller à ce que le cordon de raccordement ne soit ni pincé, ni coincé, ni posé sur des arêtes vives et qu'il n'entre pas en contact avec des surfaces chaudes.
 - Débrancher l'appareil du secteur si un dysfonctionnement survient ou avant un orage.
 - Pour débrancher l'appareil, toujours tirer sur la fiche secteur, jamais sur le cordon d'alimentation. Ne jamais utiliser le cordon d'alimentation pour tirer ou porter l'appareil.
 - Uniquement utiliser des accessoires d'origine du fabricant
- afin de ne pas entraver le bon fonctionnement de l'appareil et d'éviter tout éventuel dommage.
- Ne jamais poser d'objets lourds sur l'appareil ou le cordon de raccordement.
 - Utiliser et stocker l'appareil à température ambiante, ne pas l'exposer à des températures extrêmes ni à de trop fortes fluctuations de température.
 - Veiller à ce que l'appareil ne soit pas soumis à des chocs et le maintenir éloigné de toute flamme ou autre source de chaleur, ne pas l'exposer trop longtemps à l'humidité et ne pas le mouiller.

FONCTIONS DE L'APPAREIL

- L'appareil est équipé d'un **thermostat** permettant de maintenir constante la température voulue lorsque le fer à repasser est branché au secteur.
- Le bouton de vapeur (4) permet d'activer ou de désactiver la **production de vapeur**. Pendant le repassage, lorsque la production de vapeur est activée, de la vapeur s'échappe de la semelle de repassage (8).
- En plus, le fer à repasser peut produire un **fort jet de vapeur**, par ex. pour lisser les faux plis très prononcés ou bien des textiles suspendus.
- L'appareil **s'éteint en cas de surchauffe**.

RECOMMANDATIONS DE REPASSAGE

- Avant le repassage, contrôler si le tissu à repasser possède une étiquette donnant des consignes pour le repassage. Le cas échéant, respecter ces consignes. Sinon, sélectionner la température de repassage en fonction du type de tissu. Les recommandations pour le réglage de la température et de la vapeur sont :

Étiquette	Matière	Température	Vapeur
	Synthétique (par ex. nylon, viscose), soie, satin	jusqu'à •	
	Laine	••	Pas de vapeur
	Coton	•••	 Vapeur
	Lin	•••	
	Non repassable		

- Dans le cas de tissus mixtes, régler la température d'après les fibres du tissu les plus sensibles à la chaleur.
- Trier le linge à repasser en fonction de sa température de repassage et commencer par les textiles à repasser à la plus basse température.
- Si la température de l'appareil est abaissée, attendre quelques instants avant de continuer le repassage, pour que la semelle de repassage ait le temps de refroidir un peu.
- Les tissus délicats devraient être repassés à l'envers.

UTILISATION

Pour le repassage à la vapeur ou la pulvérisation d'eau, il faut que le réservoir d'eau (7) soit rempli d'eau. Ceci n'a pas lieu d'être pour le repassage à sec.

Remplissage du réservoir d'eau

À observer !

- Ne pas trop remplir le réservoir d'eau ! Ne pas dépasser le repère **MAX** porté sur le réservoir d'eau.
- Utiliser exclusivement de l'eau distillée !
- Ne jamais verser d'additifs dans le réservoir d'eau. Cela

risquerait d'endommager l'appareil.

1. S'assurer que l'appareil n'est pas raccordé au secteur et qu'il n'est pas très chaud.
2. Retirer le bouchon du réservoir d'eau (5).
3. Verser de l'eau du robinet dans l'ouverture à l'aide du gobelet de remplissage.
4. Rabattre fermement le bouchon du réservoir d'eau. Il doit s'enclencher de manière audible.

Repassage

À observer !

- Brancher l'appareil uniquement sur une prise de courant installée de façon réglementaire. La prise doit rester facilement accessible même après le branchement de sorte à pouvoir couper rapidement l'alimentation de l'appareil. La tension du secteur doit correspondre aux indications portées sur la plaque signalétique de l'appareil.
- Ne pas utiliser de rallonge électrique.
- Avant d'utiliser le fer à repasser pour la première fois sur un vêtement, d'abord repasser une chute de tissu humide afin d'éliminer de la semelle de repassage les éventuels résidus de production.
- Avant chaque repassage, toujours tester l'appareil sur une petite surface du vêtement, à un endroit peu visible.
- Ne pas repasser trop longtemps au même endroit et ne jamais poser la semelle de repassage chaude sur le tissu ou sur tout autre support sensible à la chaleur ! Ceci pourrait causer un incendie. Il n'y a pas d'arrêt automatique.
- Ne pas repasser des fibres délicates à la vapeur pour ne pas risquer de les endommager !
- Ne jamais repasser les fermetures éclair, les rivets, boucles, paillettes et autres afin de ne pas endommager le revêtement de la semelle de repassage.

1. S'assurer que le thermostat (9) soit sur la position **OFF** (arrêt). Si tel n'est pas le cas, amener **OFF** (arrêt) vers la marque (10).
2. Brancher la fiche secteur sur une prise.
3. Placer le fer à repasser à la verticale sur la planche à repasser ou un autre support plan, stable, résistant à la chaleur et à l'humidité.
4. Vérifier la température de repassage requise d'après les indications de l'étiquette d'entretien du vêtement à repasser (voir paragraphe « Recommandations de repassage ») et régler le thermostat en fonction de ces indications (en amenant le niveau de température voulu vers la marque). Le témoin lumineux de chauffe (12) s'allume.
5. Lorsque l'appareil a atteint la température souhaitée, le témoin lumineux de chauffe s'éteint. Le fer à repasser est prêt pour le repassage.
6. Pour le repassage à la vapeur, actionner au besoin le bouton de vapeur (4).



Le repassage à la vapeur est possible uniquement à haute température. À basses températures, de l'eau au lieu de la vapeur pourrait s'écouler de la semelle de repassage (8).

7. Déplacer la semelle de repassage (8) en décrivant un mouvement de va-et-vient sur le tissu jusqu'à ce qu'il soit lisse.

- Lorsque le réservoir d'eau (7) est vide, aucune vapeur ne peut être produite. Suivre les instructions données à la section « Remplissage du réservoir d'eau » pour le remplir.

Jet de vapeur / repassage vapeur à la verticale

À observer !



- Pour le repassage à la verticale, le vêtement à repasser doit se trouver sur un cintre avec, tout autour, un espace libre suffisant pour que la chaleur et l'humidité ne causent aucun dommage.

En plus du repassage classique à la vapeur, le fer à repasser peut produire un fort jet de vapeur, par ex. pour lisser les faux plis très prononcés ou encore les textiles suspendus.

- S'assurer que le réservoir d'eau (7) est rempli d'eau (voir section « Remplissage du réservoir d'eau »).
- Amener le thermostat (9) sur la position **MAX** et préchauffer l'appareil.



Lors du repassage vertical à la vapeur de textiles fragiles, maintenir le fer à quelques centimètres du tissu.

- Actionner la touche de jet de vapeur  (2), placer la semelle de repassage (8) juste devant ou sur le tissu et relâcher la touche.
- Attendre quelques secondes avant d'actionner à nouveau la touche de jet de vapeur .



Pour garantir un fonctionnement optimal, ne pas actionner plus de 3 jets de vapeur successifs lorsque le témoin lumineux de chauffe (12) s'est éteint.

Fonction pulvérisation

La fonction pulvérisation sert par ex. à humidifier les textiles fragiles ne pouvant pas être repassés à la vapeur. Cette fonction est indépendante de la fonction de vapeur et est réalisable à toute température.

Le réservoir d'eau (7) doit être rempli (voir section « Remplissage du réservoir d'eau »).

- Appuyer plusieurs fois sur la touche de pulvérisation  (3). Cela projette de l'eau par la buse de pulvérisation (6) sur le tissu à repasser.

Après l'utilisation

- Amener le thermostat (9) en position **OFF** (arrêt).
- Poser l'appareil à la verticale sur son socle (11).
- Retirer la fiche secteur de la prise de courant.
- Laisser la semelle de repassage (8) refroidir complètement.
- Vider le réservoir d'eau (7). Ouvrir à cet effet le bouchon du réservoir d'eau (5), tenir le fer à repasser au-dessus d'un lavabo par ex. et le retourner. Laisser toute l'eau s'écouler du réservoir d'eau.
- Brancher à nouveau le fer à repasser sur le secteur.
- Placer le thermostat en position maximale pendant une à deux minutes pour faire évaporer l'eau.

porer l'eau résiduelle. Répéter les étapes 1 à 4.

8. Une fois que la semelle de repassage est complètement refroidie et que le réservoir d'eau est vide, enrouler le cordon d'alimentation.

NETTOYAGE ET RANGEMENT

À observer !

- Pour nettoyer l'appareil, ne pas utiliser de produits de nettoyage corrosifs ou abrasifs qui risquent d'endommager les surfaces. Ne pas utiliser d'objets métalliques pour éliminer les salissures de la semelle de repassage.

- Au besoin, nettoyer le corps de l'appareil avec un chiffon doux et légèrement humide puis l'essuyer avec un chiffon doux.
- Une fois le réservoir d'eau (7) vidé (voir paragraphe « Utilisation » – « Après l'utilisation »), ranger le fer à repasser dans un endroit sec et propre, à l'abri du gel et hors de portée des enfants et des animaux.

RÉSOLUTION DES PROBLÈMES

Si l'appareil ne fonctionne pas correctement, examiner le problème pour constater s'il est possible d'y remédier par soi-même. À défaut de résoudre le problème selon les indications suivantes, contacter le service après-vente.



Ne pas essayer de réparer soi-même un appareil électrique !

L'appareil ne fonctionne pas.

La fiche secteur n'est pas branchée correctement à la prise de courant.

- ▶ Corriger la position de la fiche secteur dans la prise.

La prise est défectueuse.

- ▶ Essayer le branchement sur une autre prise de courant.

L'appareil ne produit pas de vapeur.

Le réservoir d'eau (7) est vide.

- ▶ Remplir le réservoir d'eau.

L'appareil n'a pas encore atteint sa température de service.

- ▶ Attendre que le témoin lumineux de chauffe (12) s'éteigne.

Le thermostat (9) est placé à un niveau de température bas.

- ▶ Sélectionner un niveau de température supérieur.

La production de vapeur n'a pas encore été initiée.

- ▶ Appuyer 2 ou 3 fois sur la  touche de jet de vapeur (2) pour initier la production de vapeur.

À températures élevées, la vapeur produite est sèche et quasiment invisible. Ceci est amplifié lorsque la température ambiante est également élevée.

- ▶ Placer le thermostat (9) à une température inférieure afin de vérifier si l'appareil produit de la vapeur.

De l'eau s'échappe de la semelle de repassage.

Le réservoir d'eau (7) est trop rempli.

- ▶ Enlever un peu d'eau.

Le thermostat (9) est placé à un niveau de température bas.

- ▶ Sélectionner un niveau de température supérieur afin de produire de la vapeur.

Une odeur insolite se dégage pendant le repassage.

L'appareil est utilisé pour la première fois.

- ▶ À la première utilisation de l'appareil, une odeur de « neuf » est tout à fait normale. Elle disparaît à la longue.

MISE AU REBUT



Se débarrasser des matériaux d'emballage dans le respect de l'environnement en les déposant à un point de collecte prévu à cet effet.



Le symbole ci-contre (conteneur à déchets barré et souligné) signifie que les appareils usagés ne doivent pas être jetés avec les ordures ménagères, mais déposés dans des centres de collecte et de recyclage spécifiques.

Les particuliers propriétaires d'appareils usagés peuvent les déposer gratuitement dans les points de collecte d'organismes de recyclage de droit public ou bien dans les points de recyclage mis en place par les fabricants et les revendeurs au sens de la loi allemande sur les équipements électriques et électroniques, ce en vue de leur mise au rebut respectueuse de l'environnement et d'une valorisation des matières premières qui les composent. Une mise au rebut impropre peut causer la diffusion dans l'environnement de substances toxiques ayant des effets nocifs sur la santé des personnes, des animaux et des végétaux. Les commerces qui mettent des équipements électriques et électroniques sur le marché sont également tenus de les reprendre.

La prévention des déchets est une contribution encore plus précieuse en faveur de la protection de l'environnement. Dans la mesure du possible, la cession à un autre utilisateur est, en plus de la poursuite de l'utilisation ou bien la réparation, une précieuse alternative sur le plan écologique par rapport à la mise au rebut.

CARACTÉRISTIQUES TECHNIQUES

Référence article :	12261
Numéro de modèle :	WSD-048A-20
Alimentation électrique :	220 – 240 V~ 50/60 Hz
Puissance :	1850-2200 W
Classe de protection :	I
Contenance du réservoir d'eau :	90 ml
Identifiant mode d'emploi :	Z 12261 M DS V1 0523 mh



Tous droits réservés.

INHOUDSOPGAVE

Omvang van de levering	40
Overzicht	41
Symbolen	42
Signaalwoorden	42
Doelmatig gebruik	42
Veiligheidsaanwijzingen	43
Apparaatfuncties	46
Strijk tips	46
Gebruik	47
Reinigen en opbergen	49
Problemen oplossen	50
Verwijdering	51
Technische gegevens	51



BELANGRIJKE AANWIJZINGEN! BESLIST BEWAREN!

OMVANG VAN DE LEVERING

1 x stoomstrijkijzer

1 x vulbeker (60 ml)

1 x gebruiksaanwijzing

Controleer of de levering compleet is en of de onderdelen geen transportschade hebben opgelopen. Gebruik het apparaat niet als het is beschadigd, maar neem contact op met de klantenservice.

Verwijder eventuele folie, stickers of transportbescherming van het apparaat. **Verwijder nooit het typeplaatje en eventuele waarschuwingen!**



Er kunnen nog waterresten in de watertank zitten, omdat het apparaat werd getest; deze vormen geen gebrek.

OVERZICHT

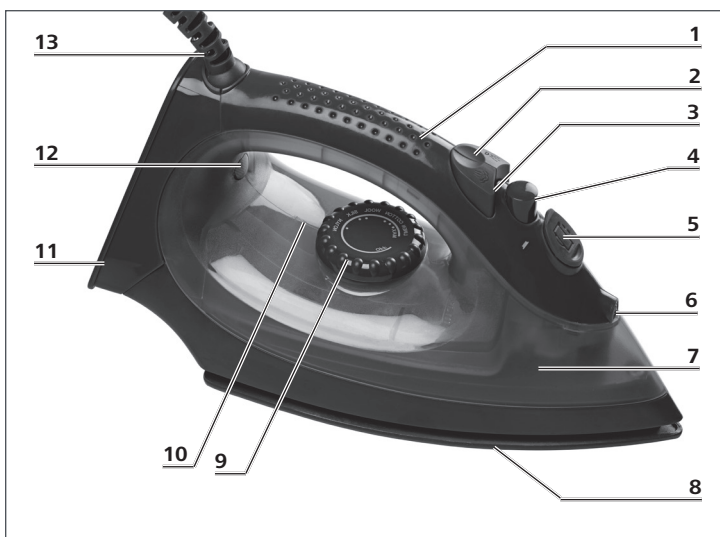

- 1 Handgreep
- 2  Stoomstoot-knop
- 3  Sproeiknop
- 4 Stoomknop
- 5 Openklapbare watertankafsluiting
- 6 Sproeier
- 7 Watertank (90 ml)
- 8 Strijkzool met stoomopeningen
- 9 Temperatuurregelaar
- 10 Positiemarkering om de temperatuurregelaar in te stellen
- 11 Standvoet
- 12 Verwarmingscontrolelampje (brandt bij het opwarmen)
- 13 Knikbescherming van het netsnoer

SYMBOLLEN



Gevaarsymbolen: deze symbolen wijzen op mogelijke gevaren. Lees de bijhorende veiligheidsaanwijzingen aandachtig door en neem deze in acht.



Aanvullende informatie



Lees de gebruiksaanwijzing vóór gebruik!



Voorzichtig: hete oppervlakken!



Dit apparaat werkt met hete stoom!

SIGNAALWOORDEN

Signaalwoorden duiden op gevaren die ontstaan als de bijbehorende aanwijzingen niet in acht worden genomen.

GEVAAR – hoog risico, heeft ernstige verwonding of de dood tot gevolg

WAARSCHUWING – gemiddeld risico, kan ernstig letsel of de dood tot gevolg hebben

VOORZICHTIG – laag risico, kan lichte tot matige verwonding tot gevolg hebben

LET OP – kan materiële schade tot gevolg hebben

Beste klant,

Wij danken u dat u hebt gekozen voor de aankoop van dit **stoomstrijkijzer**.

Neem bij vragen over het apparaat en reserveonderdelen / toebehoren contact op met de klantenservice via onze website:

www.ds-group.de/kundenservice

Informatie over de gebruiksaanwijzing

Lees vóór het eerste gebruik van het apparaat deze gebruiksaanwijzing zorgvuldig door en bewaar haar voor latere vragen en andere gebruikers. Ze is een bestanddeel van het apparaat. Fabrikant en importeur aanvaarden geen aansprakelijkheid wanneer de informatie in deze gebruiksaanwijzing niet in acht wordt genomen.

DOELMATIG GEBRUIK

- Dit apparaat is bedoeld om textiel droog en met stoom te strijken.
- Het apparaat is bedoeld voor privégebruik, niet voor commerciële doeleinden.
- Gebruik het apparaat uitsluitend waarvoor het is bedoeld en zoals beschreven in de gebruiksaanwijzing. Elk ander gebruik geldt als oneigenlijk.
- Alle gebreken als gevolg van ondeskundige behandeling, beschadiging of reparatieopgingen zijn uitgesloten van de garantie. Dit geldt ook voor de normale slijtage.

VEILIGHEIDSAANWIJZINGEN



WAARSCHUWING: neem alle veiligheidsaanwijzingen, instructies, afbeeldingen en technische gegevens die zijn aangebracht op dit apparaat, in acht. Nalatigheid bij het naleven van de veiligheidsaanwijzingen en instructies kan een elektrische schok, brand en/of letsel tot gevolg hebben.

- Dit apparaat kan worden gebruikt door **kinderen** vanaf 8 jaar en door personen met beperkte lichamelijke, zintuiglijke of geestelijke vermogens of personen die niet beschikken over ervaring en / of kennis, wanneer zij onder toezicht staan en instructies hebben gekregen hoe het apparaat op een veilige manier kan worden gebruikt en wanneer zij de daarmee gepaard gaande gevaren hebben begrepen.
- **Kinderen** mogen **niet** met het apparaat spelen.
- Reiniging en **gebruikersonderhoud** mogen niet worden uitgevoerd door kinderen, tenzij zij ouder zijn dan 8 jaar en onder toezicht staan.
- Houd **kinderen** jonger dan 8 jaar en dieren buiten bereik van het apparaat en de aansluitleiding.
- Het strijkijzer en de aansluitleiding moeten tijdens het inschakelen of afkoelen buiten het bereik van kinderen jonger dan 8 jaar worden gehouden.



VOORZICHTIG: heet oppervlak! De zool van het strijkijzer wordt tijdens het gebruik zeer heet. Pak het apparaat daarom tijdens de werking uitsluitend vast bij de greep. Raak de zool niet aan tijdens of kort na het gebruik.



VOORZICHTIG voor hete stoom! Het apparaat werkt met hete stoom! Bedien het apparaat voorzichtig.

- Het strijkijzer mag niet zonder toezicht worden gelaten, wanneer het is aangesloten op het lichtnet.



- De stekker moet uit de contactdoos worden getrokken, voordat de watertank met water wordt gevuld.
- De vulopening mag tijdens het gebruik niet worden geopend.
- Het strijkijzer moet op een vlak en stabiel oppervlak worden gebruikt en neergezet.
- Wanneer het strijkijzer ergens op wordt gezet, dan moet je ervoor zorgen dat de ondergrond daarvan stabiel is.
- Het strijkijzer mag niet worden gebruikt wanneer het is gevallen en zichtbare tekenen van beschadiging vertoont, of wanneer het ondicht is.
- Voer geen veranderingen uit aan het apparaat. Vervang ook de aansluitleiding niet zelf. Wanneer het apparaat of de aansluitleiding van het apparaat zijn beschadigd, dan moeten deze om gevaren te voorkomen door de fabrikant of klantenservice of door een gelijkaardig gekwalificeerde persoon (bijv. in een professionele werkplaats) worden vervangen.
- Laat het apparaat volledig afkoelen alvorens de watertank leeg te maken en/of het te reinigen en op te bergen.



GEVAAR – Gevaar voor een elektrische schok!

- Laad het apparaat uitsluitend op in gesloten ruimtes en berg het alleen daar op.
- Gebruik het niet in ruimtes met een hoge luchtvochtigheid.
- Dompel het apparaat en de aansluitleiding nooit in water of andere vloeistoffen en zorg ervoor dat deze niet in het water kunnen vallen of nat kunnen worden.
- Als het apparaat in het water valt wanneer het is aangesloten op het lichtnet, onderbreek dan meteen de stroomtoevoer. **Pas daarna** het apparaat uit het water trekken!
- Raak het apparaat en de aansluitleiding nooit aan met vochtige handen als deze componenten zijn aangesloten op het lichtnet.





WAARSCHUWING – Verwondingsgevaar!

- Houd het verpakkingsmateriaal uit de buurt van kinderen en dieren. Er bestaat verstikkingsgevaar!
- Strijk nooit kleding wanneer die door iemand wordt gedragen. Er bestaat verbrandingsgevaar.
- Er bestaat verbrandingsgevaar door hete stoom!
 - Richt stoom nooit direct op mensen, dieren of planten.
 - Zet het hete apparaat nooit op zijn kop of op de zijkant. Er kan heet water uitlopen.
 - Laat het apparaat afkoelen voordat u de watertank weer bijvult. Anders zou ongecontroleerd stoom kunnen worden uitgestoten.
- Zorg ervoor dat de aansluitleiding steeds buiten het bereik is van kleine kinderen en dieren. Er bestaat gevaar voor wurging.
- Leg de aansluitleiding zo, dat niemand erover kan struikelen.



WAARSCHUWING – Brandgevaar!

- Sluit het apparaat niet samen met andere apparaten (met een hoog stroomverbruik) aan op een stekkerdoos om overbelasting en eventuele kortsluiting (brand) te voorkomen.
- Gebruik het apparaat niet in de buurt van brandbaar materiaal.
- Zet het strijkijzer alleen neer op een daarvoor bedoelde hittebestendige voorziening

of op de standvoet. Trek bij langere onderbrekingen de netstekker uit.

- Zet het nog hete apparaat onmiddellijk na gebruik op een plek met een minimum afstand van 15 cm tot muren, meubels en andere voorwerpen.

LET OP – Risico van materiële schade

- Strijk alleen op een hitte- en vochtbestendige ondergrond. Wij raden aan om een normale in de handel verkrijgbare strijkplank te gebruiken. Strijk nooit op ondergronden van glas of kunststof.
- Dek de stoomopeningen nooit af en steek er geen voorwerpen in.
- Schakel de stoomproductie alleen in als de watertank met water is gevuld. Anders kan de waterpomp van het apparaat worden beschadigd.
- De stoom mag niet direct op de aansluitleiding of elektrische voorwerpen of onderdelen worden gericht.
- Let erop dat de aansluitleiding niet bekneld raakt, geknikt of over scherpe randen gelegd wordt, en dat deze niet in aanraking komt met hete oppervlakken.
- Verbreek de verbinding tussen apparaat en lichtnet, wanneer er een fout optreedt of voor een onweersbui.
- Trek bij het verbreken van de verbinding tussen apparaat en lichtnet altijd aan de netstekker en nooit aan het netsnoer. Trek of draag het apparaat nooit aan het netsnoer.







- Gebruik alleen origineel toebehoren van de fabrikant om negatieve effecten op de werking van het apparaat en eventuele schade te vermijden.
- Zet nooit zware voorwerpen op het apparaat of de aansluitleiding.
- Gebruik en bewaar het apparaat op kamertemperatuur, stel het niet bloot aan extreme temperaturen of temperatuurschommelingen.
- Bescherm het apparaat tegen vuur en andere warmtebronnen, lang aanhoudend vocht, nat worden en schokken.

APPARAATFUNCTIES

- Het apparaat beschikt over een **temperatuurregeling**, die de gekozen temperatuur constant houdt als het strijkijzer is aangesloten op het lichtnet.
- Met de stoomknop (4) kan de **stoomfunctie** geactiveerd resp. gedeactiveerd worden. Als de stoomproductie is geactiveerd, dan komt bij het strijken stoom uit de strijkzool (8).
- Het strijkijzer kan bovendien een **sterke stoomstoot** afgeven, bijv. voor het gladstrijken van hardnekkige vouwen of hangend textiel.
- Het apparaat **schakelt bij oververhitting uit**.

STRIJKTIPS

- Kijk vóór het strijken of de te strijken stof een etiket met strijkstructies heeft en volg deze. Kies de strijktemperatuur anders aan de hand van het soort stof. De aanbevolen temperatuur- en stoominstellingen zijn:

Etiket	Materiaal	Temperatuur	Stoom
	Synthetische stoffen (bijv. nylon, viscose), zijde, fluweel	tot •	 geen stoom
	Wol	••	
	Katoen	•••	 stoom
	Linnen	•••	
	niet geschikt om te strijken		

- Stel bij gemengde weefsels de temperatuur af op de meest gevoelige component.

- Sorteert het textiel op strijktemperatuur, en begin met de delen die de laagste temperatuur vereisen.
- Wanneer de temperatuur op het apparaat wordt verlaagd, wacht dan even tot de strijkzool is afgekoeld, en ga dan verder.
- Strijk gevoelig textiel binnenstebuiten.

GEBRUIK

Voor het strijken met stoom of sproeien moet de watertank (7) met water worden gevuld. Bij het droog strijken vervalt dit.

Watertank vullen

Attentie!

- Giet niet te veel water in de watertank! Overschrijd de **MAX**-markering op de watertank niet.
- Gebruik alleen gedistilleerd water!
- Doe nooit additieven in de watertank. Deze zouden het apparaat kunnen beschadigen.

1. Zorg ervoor dat het apparaat niet is aangesloten op het lichtnet en niet heet is.
2. Haal de watertankafsluiting (5) eraf.
3. Giet met de vulbeker kraanwater in de opening.
4. Klap de watertankafsluiting goed dicht. Deze moet hoorbaar vastklikken.

Strijken

Attentie!

- Sluit het apparaat alleen aan op een contactdoos die is geïnstalleerd volgens de voorschriften. De contactdoos moet ook na het aansluiten goed toegankelijk zijn, zodat de verbinding met het lichtnet snel kan worden verbroken. De netspanning moet overeenstemmen met het typeplaatje van het apparaat.
- Gebruik geen verlengkabel.
- Strijk alvorens het strijkijzer voor de eerste keer op een kledingstuk te gebruiken over een vochtige rest stof, om eventuele productieresten te verwijderen van de strijkzool.
- Test het apparaat bij elk verder gebruik altijd op een kleine, onopvallende plek van de stof.
- Strijk niet te lang op één plek resp. laat de strijkzool niet staan op de stof of een andere voor hitte gevoelige ondergrond! Dit kan tot brandschade leiden. Het apparaat heeft geen automatische uitschakeling.
- Strijk gevoelige vezels niet met stoom, om schade te vermijden!
- Strijk niet over ritssluitingen, studs, gespen, pailletten enz., om de coating van de strijkzool niet te beschadigen.

1. Controleer of de temperatuurregelaar (9) in de stand **OFF** (uit) staat. Zo niet, draai **OFF** (uit) dan naar de positiemarkering (10).
2. Steek de netstekker in een contactdoos.
3. Plaats het strijkijzer rechtop op de strijkplank resp. een stevige, vlakke, hitte- en vochtbestendige ondergrond.
4. Controleer het etiket in het kledingstuk op de vereiste strijktemperatuur (zie hoofdstuk 'Strijktips') en stel deze in met de temperatuurregelaar (het gewenste temperaturniveau naar de positiemarkering draaien). Het verwarmingscontrolelampje (12) gaat branden.
5. Zodra het apparaat de ingestelde temperatuur heeft bereikt, gaat het verwarmingscontrolelampje uit. Het strijkijzer is klaar voor gebruik.
6. Druk voor strijken met stoom de stoomknop (4) in als u stoom wilt hebben.



Strijken met stoom is alleen mogelijk bij een hoge temperatuur. Bij lagere temperaturen zou er water in plaats van stoom uit de strijkzool (8) kunnen komen.

7. Beweeg de strijkzool (8) heen en weer over de stof tot deze glad is.
8. Wanneer de watertank (7) leeg is, wordt er geen stoom meer geproduceerd. Volg de aanwijzingen in sectie 'Watertank vullen' om deze bij te vullen.

Stoomstoot / verticaal strijken met stoom

Attentie!

- Bij het verticaal strijken moet het kledingstuk op een hanger met voldoende ruimte daaromheen hangen om te voorkomen dat er door de hitte en het vocht schade ontstaat.

Het strijkijzer kan naast het gewone strijken met stoom ook een sterke stoomstoot afgeven, bijv. voor het gladstrijken van hardnekkige vouwen of hangend textiel.

1. Zorg ervoor dat de watertank (7) is gevuld (zie sectie 'Watertank vullen').
2. Draai de temperatuurregelaar (9) in stand **MAX** en laat het apparaat warm worden.



Houd het strijkijzer bij verticaal strijken met stoom van gevoelige stoffen enkele centimeters van de stof verwijderd.

3. Druk op de stoomstoot-knop (2), beweeg de strijkzool (8) een stukje naar voor resp. op de stof en laat de knop weer los.
4. Wacht een paar seconden voordat de stoomstoot-knop opnieuw wordt ingedrukt.



Voor een optimale werking dient u niet meer dan 3 stoomstoten na elkaar te geven nadat het verwarmingscontrolelampje (12) is uitgegaan.

Sproeifunctie

De sproeifunctie is geschikt voor bijvoorbeeld het bevochtigen van gevoelig textiel dat niet met stoom mag worden gestreken.

Deze functie is onafhankelijk van de stoomfunctie en is mogelijk bij elke temperatuur.

De watertank (7) moet gevuld zijn (zie sectie 'Watertank vullen').

- Druk een paar keer op de  sproeiknop (3). Er wordt water door de sproeier (6) op de stof gespreid.

Na gebruik

1. Zet de temperatuurregelaar (9) in stand **OFF** (uit).
2. Zet het apparaat rechtop op de standvoet (11).
3. Trek de netstekker uit de contactdoos.
4. Laat de strijkzool (8) volledig afkoelen.
5. Maak de watertank (7) leeg. Klap de watertankafsluiting (5) open, houd het strijkijzer boven een wasbak o.i.d. en draai het op zijn kop. Laat al het water uit de watertank lopen.
6. Sluit het strijkijzer weer aan op het lichtnet.
7. Zet de temperatuurregelaar gedurende één tot twee minuten op de hoogste stand zodat het restwater verdampt. Herhaal de stappen 1 t/m 4.
8. U kunt het netsnoer oprollen wanneer de strijkzool volledig is afgekoeld en de watertank leeg is.

REINIGEN EN OPBERGEN

Attentie!

- Gebruik om het apparaat te reinigen geen bijtende of schurende reinigingsmiddelen. Deze kunnen het oppervlak beschadigen. Gebruik geen metalen voorwerpen om vuil te verwijderen van de strijkzool.
- Veeg de behuizing van het apparaat indien nodig af met een zachte, iets vochtige doek en droog na met een zachte doek.
- Wanneer de watertank (7) is leeggemaakt (zie hoofdstuk 'Gebruik' – 'Na gebruik'), kunt u het strijkijzer op een droge, schone, vorstvrije plek buiten het bereik van kinderen en dieren opbergen.

PROBLEMEN OPLOSSEN

Wanneer het apparaat niet goed werkt, probeer dan eerst om het probleem zelf op te lossen. Neem contact op met de klantenservice als het probleem met de hieronder genoemde stappen niet kan worden opgelost.



Probeer niet om een elektrisch apparaat zelf te repareren!

Het apparaat werkt niet.

De netstekker zit niet goed in de contactdoos.

- ▶ Corrigeer de positie van de netstekker.

De contactdoos is defect.

- ▶ Probeer een andere contactdoos.

Er wordt geen stoom geproduceerd.

De watertank (7) is leeg.

- ▶ Vul de watertank.

Het apparaat heeft nog niet de bedrijfstemperatuur bereikt.

- ▶ Wacht tot het verwarmingscontrolelampje (12) uitgaat.

De temperatuurregelaar (9) staat op een laag temperatuurniveau.

- ▶ Kies een hogere temperatuurstand.

De stoomproductie werd nog niet geactiveerd.

- ▶ Druk 2 tot 3 keer op de  stoomstoot-knop (2) om de stoomproductie op gang te brengen.

Bij hoge temperaturen is de opgewekte stoom droog en bijna onzichtbaar. Dit effect wordt nog versterkt door een hoge omgevingstemperatuur.

- ▶ Zet de temperatuurregelaar (9) op een lagere temperatuur, om te controleren of het apparaat stoom produceert.

Er lekt water uit de strijkzool.

De watertank (7) is te vol.

- ▶ Laat een beetje water eruit lopen.

De temperatuurregelaar (9) staat op een laag temperatuurniveau.

- ▶ Kies een hogere temperatuurstand, zodat stoom kan worden geproduceerd.

Tijdens het strijken ontstaat een vreemde geur.

Het apparaat wordt voor de eerste keer gebruikt.

- ▶ Bij het eerste gebruik van het apparaat is een nieuwe geur normaal, die zal na verloop van tijd verdwijnen.

VERWIJDERING



Voer het verpakkingsmateriaal milieuvriendelijk af en breng het naar een recyclepunt.



Het hiernaast afgebeelde symbool (doorgestreepte vuilnisbak met onderstreep) betekent dat afgedankte apparaten niet bij het huisvuil horen, maar via speciale inzamel- en teruggavesystemen moeten worden afgevoerd.

Eigenaars van oude apparaten uit particuliere huishoudens kunnen deze gratis afgeven bij inzamelpunten van publiekrechtelijke afvalbedrijven of bij de fabrikanten en verkopers of bij speciaal hiervoor ingerichte inzamelpunten, zodat ze milieuvriendelijk worden afgevoerd en waardevolle grondstoffen hergebruikt kunnen worden. Bij een verkeerde afvoer kunnen giftige inhoudsstoffen in het milieu terechtkomen, die een schadelijk effect hebben op mensen, dieren en planten. Ook winkels die elektrische en elektronische apparaten verkopen, zijn verplicht om afgedankte apparaten terug te nemen.

Afvalpreventie levert een nog waardevollere bijdrage aan de bescherming van het milieu. Indien mogelijk is doorgeven aan een andere gebruiker, naast verder zelf gebruiken of reparatie, dus een ecologisch waardevol alternatief voor weggooien.

TECHNISCHE GEGEVENS

Artikelnummer:	12261
Modelnummer:	WSD-048A-20
Voeding:	220 – 240 V~ 50/60 Hz
Vermogen:	1850-2200 W
Veiligheidsklasse:	I
Capaciteit watertank:	90 ml
ID gebruiksaanwijzing:	Z 12261 M DS V1 0523 mh



Alle rechten voorbehouden.

DE

IMPORTEUR

DS Produkte GmbH
Stormarnring 14
22145 Stapelfeld · Deutschland

KUNDENSERVICE

Am Heisterbusch 1
19258 Gallin · Deutschland

+49 38851 314650*

* Anruf in das deutsche Festnetz zum Tarif Ihres Anbieters.

EN

IMPORTER

DS Produkte GmbH
Stormarnring 14
22145 Stapelfeld · Germany

CUSTOMER SERVICE

Am Heisterbusch 1
19258 Gallin · Germany

+49 38851 314650*

* Calls to German landlines are subject to your provider's charges.

FR

IMPORTATEUR

DS Produkte GmbH
Stormarnring 14
22145 Stapelfeld · Allemagne

SERVICE APRÈS-VENTE

Am Heisterbusch 1
19258 Gallin · Allemagne

+49 38851 314650*

* Prix d'un appel vers le réseau fixe allemand au tarif de votre fournisseur.

NL

IMPORTEUR

DS Produkte GmbH
Stormarnring 14
22145 Stapelfeld · Duitsland

KLANTENSERVICE

Am Heisterbusch 1
19258 Gallin · Duitsland

+49 38851 314650*

* Bellen naar het Duitse vaste netwerk tegen het tarief van uw provider.