

**01378**

DE

**Gebrauchsanleitung**

ab Seite 3

EN

**Operating Instructions**

starting on page 16

FR

**Mode d'emploi**

à partir de la page 28

NL

**Handleiding**

vanaf pagina 41



## Inhalt

Bestimmungsgemäßer Gebrauch	4
Sicherheitshinweise	4
Lieferumfang	7
Geräteübersicht	8
Funktionen der Aufsätze	8
Vor dem ersten Gebrauch	9
Gerät zusammenbauen	9
Wassertank füllen	11
Benutzung	11
Gerät reinigen	13
Fehlerbehebung	14
Technische Daten	15
Entsorgung	15

### Erklärung der Symbole



Sicherheitshinweise: Aufmerksam durchlesen und daran halten, um Personenschäden zu vermeiden.



Vorsicht: heiße Oberflächen!



Warnung vor Verbrühungsgefahr!



Anleitung vor Gebrauch lesen!



Ergänzende Informationen

### Erklärung der Signalwörter

**GEFAHR** warnt vor schweren Verletzungen und Lebensgefahr

**WARNUNG** warnt vor *möglichen* schweren Verletzungen und Lebensgefahr

**VORSICHT** warnt vor leichten bis mittelschweren Verletzungen

**HINWEIS** warnt vor Sachschäden

Sehr geehrte Kundin, sehr geehrter Kunde,  
wir freuen uns, dass Sie sich für unseren **Dampfreiniger** entschieden haben.  
Lesen Sie vor der ersten Benutzung des Gerätes die Gebrauchsanleitung sorgfältig durch und bewahren Sie sie für spätere Fragen oder weitere Nutzer auf. Beachten Sie auch die Hinweise auf dem Gerät.  
Sollten Sie Fragen zum Gerät sowie zu Ersatz-/Zubehörteilen haben, kontaktieren Sie den Kundenservice über unsere Internetseite: **[www.service-shopping.de](http://www.service-shopping.de)**

## Bestimmungsgemäßer Gebrauch

- Das Gerät dient der Reinigung von hitze- und feuchtigkeitsbeständigen Flächen, Gegenständen und Textilien.



- Das Gerät eignet sich **nicht** für die Reinigung von unversiegelten Holzfußböden, weichem Kunststoff, Holzmöbeln oder Leder.
- Synthetische Stoffe, Samt oder andere empfindliche Materialien dürfen mit dem Gerät nicht behandelt werden.
- Bei mit Wachs behandelten Oberflächen, könnte die Wachsbeschichtung durch die Hitze und den Dampf entfernt werden.
- Das Gerät ist für den Privatgebrauch, nicht für eine gewerbliche Nutzung konzipiert.
- Das Gerät nur wie in dieser Gebrauchsanleitung beschrieben benutzen. Jede weitere Verwendung gilt als bestimmungswidrig. Falsche Bedienung und unsachgemäße Behandlung können zu Störungen am Gerät und zu Verletzungen des Benutzers führen.
- Von der Gewährleistung ausgeschlossen sind alle Mängel, die durch unsachgemäße Behandlung, Beschädigung, Verkalkung oder Reparaturversuche entstehen. Dies gilt auch für den normalen Verschleiß der einzelnen Bauteile.

## Sicherheitshinweise

- Dieses Gerät kann von Personen mit verringerten physischen, sensorischen oder mentalen Fähigkeiten oder Mangel an Erfahrung und/oder Wissen benutzt werden, wenn sie beaufsichtigt oder bezüglich des sicheren Gebrauchs des Gerätes unterwiesen wurden und die daraus resultierenden Gefahren verstehen. **Kinder** dürfen nicht mit dem Gerät spielen.
- Das Gerät ist von Kindern fernzuhalten, wenn es eingeschaltet ist oder sich abkühlt.
- Das Gerät nur außerhalb der Reichweite von Kindern und Tieren benutzen und lagern. Unsachgemäße Bedienung des Gerätes kann zu Verletzungen, Verbrühungen und Stromschlägen führen.

- Das Gerät ist bei nicht vorhandener Aufsicht und vor dem Zusammenbau, dem Auseinandernehmen, vor dem Befüllen oder Leeren des Wassertanks sowie vor dem Reinigen des Gerätes durch Ziehen des Netzsteckers vom Netz zu trennen.



- **VORSICHT – Heiße Oberfläche!** Das Gerät während des Gebrauchs ausschließlich am Griff anfassen. Auch kurz nach dem Gebrauch können Geräteteile sehr heiß sein. Immer erst vollständig abkühlen lassen, bevor sie berührt werden.
- Die Einfüllöffnung des Wassertanks darf während des Gebrauchs nicht geöffnet werden. Vor dem Gebrauch stets sicherstellen, dass der Wassertank fest verschlossen ist.
- Die Flüssigkeit oder der Dampf darf nicht direkt auf elektrische Geräte und Einrichtungen, die elektrische Bauteile enthalten, gerichtet werden, z. B. Innenraum von Öfen.
- Das Gerät darf nicht verwendet werden, wenn es heruntergefallen ist, wenn offensichtliche Beschädigungen sichtbar sind oder wenn es undicht ist.
- Keine Veränderungen am Gerät vornehmen. Wenn das Gerät, das Netzkabel oder der Netzstecker des Gerätes beschädigt sind, müssen diese durch den Hersteller, den Kundenservice oder eine Fachwerkstatt ersetzt werden, um Gefährdungen zu vermeiden.



#### **GEFAHR – Stromschlaggefahr durch Wasser!**

- Nur in geschlossenen Räumen verwenden und lagern.
- Nicht in Räumen mit hoher Luftfeuchtigkeit verwenden.
- Das Gerät, das Netzkabel und den Netzstecker niemals in Wasser oder andere Flüssigkeiten eintauchen. Sicherstellen, dass das Gerät, das Netzkabel und der Netzstecker nicht ins Wasser fallen oder nass werden können.
- Sollte das Gerät ins Wasser fallen, sofort die Stromzufuhr unterbrechen. Nicht versuchen, das Gerät aus dem Wasser zu ziehen, während es am Stromnetz angeschlossen ist!
- Das Gerät, das Netzkabel und den Netzstecker niemals mit feuchten Händen berühren, wenn diese Komponenten an das Stromnetz angeschlossen sind.



### **WARNUNG – Stromschlaggefahr durch Schäden und unsachgemäße Benutzung!**

- Das Gerät nur an eine vorschriftsmäßig installierte Steckdose mit Schutzkontakten, die den Angaben auf dem Typenschild des Gerätes entspricht, anschließen. Die Steckdose muss auch nach dem Anschließen gut zugänglich sein, damit die Netzverbindung schnell getrennt werden kann.
- Nur ordnungsgemäße Verlängerungskabel verwenden, die den Angaben auf dem Typenschild des Gerätes entsprechen.
- Das Gerät muss ausgeschaltet sein, wenn der Netzstecker gezogen oder in die Steckdose gesteckt wird.
- Bei Gewitter oder Schäden / Störungen (z. B. ungewöhnliche Geräusche, Geruch- oder Rauchentwicklung) das Gerät ausschalten und den Netzstecker aus der Steckdose ziehen. Das Gerät von einem Fachmann prüfen lassen, bevor es wieder benutzt wird.



### **WARNUNG – Verbrühungsgefahr durch heißen Dampf!**

- Dieses Gerät arbeitet mit heißem Dampf. Dampf niemals auf Menschen, Tiere oder Pflanzen richten!
- Von Geräteteilen, aus denen Dampf austritt, mindestens 30 cm Abstand halten.
- Bei der Bodenreinigung mit Dampf geschlossene Schuhe tragen.



### **WARNUNG – Verletzungsgefahr!**

- **Strangulationsgefahr!** Sicherstellen, dass das Netzkabel stets außer Reichweite von Kleinkindern und Tieren ist.
- **Sturzgefahr!** Darauf achten, dass das angeschlossene Netzkabel keine Stolpergefahr darstellt.



### **WARNUNG – Brandgefahr!**

- Das Gerät nicht in Räumen benutzen, in denen sich leichtentzündliche Substanzen oder giftige sowie explosive Dämpfe befinden.
- Das Gerät nicht in der Nähe von leicht entzündbaren Materialien verwenden.
- Das Gerät während des Betriebs nicht abdecken, um einen Gerätebrand zu vermeiden. Nichts in die Öffnungen des Gerätes stecken und darauf achten, dass diese nicht verstopft sind.
- Das Gerät nicht zusammen mit anderen Verbrauchern (mit hoher Wattleistung) an eine Mehrfachsteckdose anschließen, um eine Überlastung und ggf. einen Kurzschluss (Brand) zu vermeiden.

## HINWEIS – Risiko von Material- und Sachschäden

- Das Gerät nur dann verwenden, wenn es funktionsfähig und vollständig zusammengebaut ist.
- Vor der Erstanwendung sicherstellen, dass das zu behandelnde Material für eine Dampfreinigung geeignet ist (Herstellerinformationen beachten!). Das Gerät außerdem zuerst an einer unauffälligen Stelle testen.
- Sehr kalte Glasflächen (Fenster im Winter) dürfen mit dem Gerät nicht gereinigt werden. Sie können zerspringen, wenn sie mit heißem Dampf in Kontakt kommen.
- Den Dampf nie länger als ca. 10 Sekunden auf eine Stelle richten. Dies kann zur Beschädigung der Oberfläche führen.
- Darauf achten, dass das Netzkabel nicht gequetscht, geknickt oder über scharfe Kanten gelegt wird und nicht mit heißen Flächen in Berührung kommt. Das Netzkabel nicht um das Gerät wickeln (Gefahr von Kabelbruch).
- Das Gerät niemals am Netzkabel ziehen oder tragen. Wenn der Netzstecker aus der Steckdose gezogen wird, immer am Netzstecker und niemals am Netzkabel ziehen!
- Das Gerät niemals ohne Wasser betreiben.
- Das Gerät vor Hitze, offenem Feuer, direkter Sonneneinstrahlung, Minustemperaturen, starken Temperaturschwankungen, lang anhaltender Feuchtigkeit und Nässe schützen.
- Keine schweren Gegenstände auf das Gerät, den Netzstecker, das Netzkabel oder das Zubehör stellen. Das Gerät keinen Stößen aussetzen.

## Lieferumfang

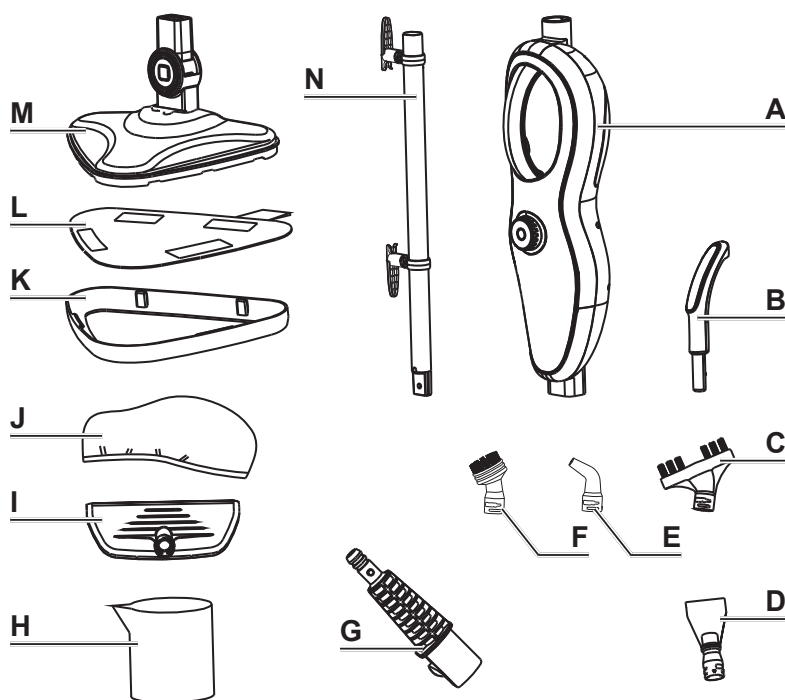

- A Haupteinheit (1 x)
- B Stielgriff (1 x)
- C Längsbürste (1 x)
- D Spatel (1 x)
- E Fugenaufsatz (1 x)
- F Runder Bürstenaufsatz (1 x)
- G Adapter (1 x)
- H Messbecher (1 x)
- I Fensterreingeraufsatz (1 x)
- J Mikrofasertuch (1 x)
- K Teppichgleiter (1 x)
- L Bodentuch (2 x)
- M Reinigungsfuß (1 x)
- N Stiel (1 x)
- Gebrauchsanleitung

## Geräteübersicht

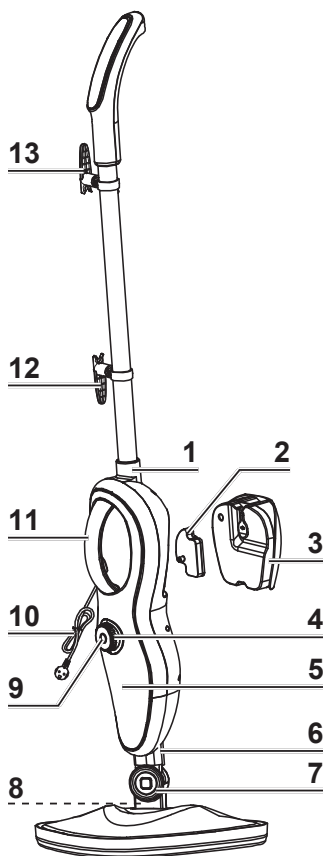

- 1 Stielaufnahme
- 2 Antikalkpatrone
- 3 Wassertank
- 4 Rad zum Einstellen der Dampfstärke mit Heizkontrollleuchte (rot: aufheizen; blau: die eingestellte Betriebstemperatur ist erreicht)
- 5 2 Leuchten zur Anzeige der eingestellten Dampfstärke  
 wenig Dampf / viel Dampf
- 6 Aufsatzaufnahme
- 7 Gelenk
- 8 Dampfdüse
- 9 Ein-/Ausschalter
- 10 Netzkabel mit Netzstecker
- 11 Griff mit Dampfsteuerung (für die Benutzung als Handgerät ohne Stiel. Bei eingesetztem Stiel ist die Dampfsteuerung deaktiviert.)
- 12 Unterer Haken zur Kabelaufwicklung, drehbar
- 13 Oberer Haken zur Kabelaufwicklung, drehbar

## Funktionen der Aufsätze



Reinigungsfuß (**M**) mit Bodentuch (**L**): zum Dampfreinigen von glatten Fußböden und, zusammen mit dem Teppichgleiter (**K**), von Teppichen. Der Winkel des Reinigungsfußes zur Haupteinheit (**A**) ist stufenlos veränderbar.



Fensterreinigeraufsatz (**I**): für glatte Flächen wie Fenster, Fliesen oder Spiegel.



Wenn am Fensterreinigeraufsatz das zugehörige Mikrofaserreinigungstuch (**J**) angebracht wird, können Textilien geglättet und aufgefrischt werden.



Runder Bürstenaufsatz (**F**): zum Reinigen von allen möglichen Gegenständen, z. B. Öfen, Badarmaturen, Badewannen, Waschbecken, Spielzeug.



Fugenaufsatz (**E**): zum Reinigen von Fugen, Ecken, Nischen oder sonstigen schwer erreichbaren Stellen.



Längsbürste (**C**): zum Entfernen von Schmutz in Fugen und Rillen.



Spatel (**D**): zum Entfernen von hartnäckigen Verschmutzungen, z. B. auf Herden, Öfen, Abzugshauben.



## Vor dem ersten Gebrauch



### BEACHTEN!

- **WARNUNG – Erstickungsgefahr!** Kinder und Tiere vom Verpackungsmaterial fernhalten.
- 
1. Alle Teile auspacken und den Lieferumfang auf Vollständigkeit (siehe „Lieferumfang“) und Transportschäden überprüfen. Falls die Bestandteile Schäden aufweisen sollten, diese nicht verwenden (!), sondern unseren Kundenservice kontaktieren.
  2. Das Gerät zusammenbauen (siehe „Gerät zusammenbauen“).

**HINWEIS:** Wasserrückstände im Tank sind darauf zurückzuführen, dass dieses Gerät geprüft wurde.

## Gerät zusammenbauen



### BEACHTEN!

- Nur Original-Zubehörteile des Herstellers verwenden!

### Stielgriff und Stiel anbringen/abnehmen

#### Anbringen:

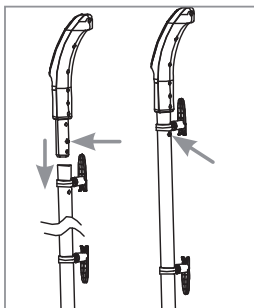

1. Das Endstück des Stielgriffs (**B**) in den Stiel (**N**) stecken. Dabei die Rastnase am Endstück drücken, damit es in den Stiel passt. Den Stielgriff ggf. etwas hin und her drehen, bis die Rastnase im Stiel einrastet.

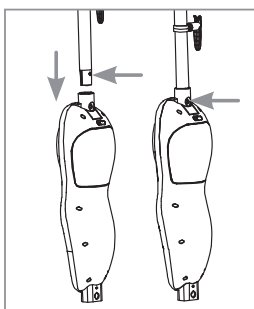

2. Den Stiel in die Stielaufnahme (**1**) der Haupteinheit (**A**) stecken. Der Stiel muss einrasten.

#### Stiel/Stielgriff abnehmen:

- Die entsprechende Rastnase drücken und den Stiel/Stielgriff gleichzeitig herausziehen.

### Netzkabel auf- und abwickeln

- Aufwickeln: Den oberen Haken zur Kabelaufwicklung (**13**) nach oben und den unteren (**12**) nach unten drehen. Dann das Netzkabel (**10**) um die beiden Haken wickeln.
- Abwickeln: Um das Netzkabel schnell wieder abzuwickeln, den oberen Haken zur Kabelaufwicklung nach unten drehen.

## Reinigungsfuß anbringen/abnehmen

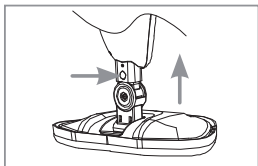
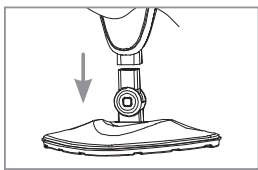

- Anbringen: Das Endstück des Reinigungsfußes (**M**) in die Aufsatzaufnahme (**6**) der Haupteinheit (**A**) stecken. Die Rastnase muss in der zugehörigen Öffnung der Aufsatzaufnahme einrasten.
- Abnehmen: Den Reinigungsfuß z. B. mit dem Fuß am Boden halten, die Rastnase drücken und die Haupteinheit nach oben ziehen.

## Bodentuch und Teppichgleiter anlegen

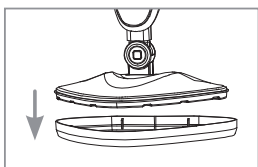
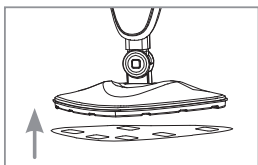

- Das Bodentuch (**L**) haftet mittels Klettverschlüssen am Reinigungsfuß (**M**). Es wird einfach auf die Unterseite des Reinigungsfußes gedrückt und nach dem Gebrauch abgezogen.
- Den Teppichgleiter (**K**) flach auf den Boden legen und den Reinigungsfuß mit Bodentuch hineinstellen.

## Aufsätze anbringen/abnehmen

Zum Befestigen der kleineren Aufsätze (**C, D, E, F, I**) an der Haupteinheit (**A**) wird der Adapter (**G**) benötigt.

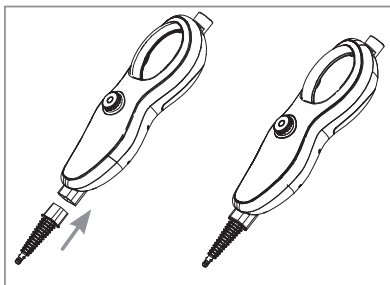

- Adapter anbringen: Den Adapter in die Aufsatzaufnahme (**6**) der Haupteinheit (**A**) stecken. Die Rastnase muss in der zugehörigen Öffnung in der Aufsatzaufnahme einrasten.
- Adapter abnehmen: Die Rastnase drücken und den Adapter gleichzeitig herausziehen.

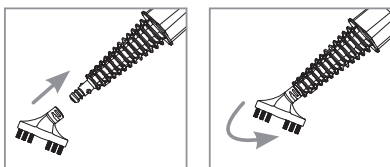

- Aufsatz am Adapter anbringen: Den Aufsatz bis zum Anschlag auf die Adapterdüse stecken und um 90° drehen.
- Aufsatz vom Adapter abnehmen: Den Aufsatz auf dem Adapter um 90° zurückdrehen und dann abziehen.

## Wassertank füllen



### BEACHTEN!

- Den Wassertank nicht überfüllen!
- Ausschließlich Leitungswasser und **kein destilliertes Wasser** oder andere Flüssigkeiten in den Wassertank füllen, um Geräteschäden zu vermeiden!
- Niemals Reinigungsmittel oder Zusätze in den Wassertank füllen. Dadurch könnte das Gerät beschädigt werden.

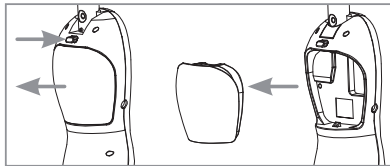

1. Den Wassertank (3) aus der Haupteinheit (A) herausnehmen. Dazu die Entriegelungstaste über dem Wassertank drücken und diesen herausziehen.

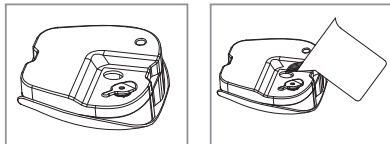

2. Den Verschlussstopfen aus dem Wassertank herausziehen.
3. Mit Hilfe des mitgelieferten Messbechers (H) kaltes, sauberes Wasser in den Wassertank füllen. Er fasst bis zu 370 ml.

4. Den Verschlussstopfen in die Einfüllöffnung stecken.
5. Den Wassertank in die Haupteinheit einsetzen. Er muss einrasten.

## Benutzung

**Vor der Benutzung die Sicherheitshinweise lesen!**





### Boden reinigen



### BEACHTEN!

- Für die Benutzung des Gerätes auf Laminatböden, muss Folgendes sichergestellt werden:
  - Das Laminat muss fachgerecht verlegt sein und keine Lücken oder Risse aufweisen, in welche Feuchtigkeit eindringen könnte.
  - Das Gerät zunächst an einer unauffälligen Stelle testen. Diese dann auf Wellen oder eingedrungene Feuchtigkeit prüfen. Ist die Teststelle einwandfrei, kann das Gerät zum Reinigen des kompletten Laminatbodens verwendet werden.
- Vor jedem Gebrauch das Bodentuch auf Verschleiß prüfen. Ein verschlissenes oder löcheriges Bodentuch darf nicht verwendet werden. Der Bodenbelag könnte beschädigt werden.
- Wenn das Gerät nach dem Gebrauch abgestellt wird, kann sich eine nasse Stelle unter dem Reinigungsfuß bilden. Daher bei empfindlichen Fußböden ein Tuch unter den Reinigungsfuß stellen oder ein länger anhaltendes Abstellen vermeiden.



1. Den Boden vor der Benutzung des Gerätes grob fegen oder absaugen.
2. Den Stiel (N) mit Stielgriff (B) sowie den Reinigungsfuß (M) mit Bodentuch (L) an der Haupteinheit (A) anbringen. Wenn ein Teppich gereinigt werden soll, den Teppichgleiter (K) verwenden (siehe „Gerät zusammenbauen“).

3. Den Wassertank (3) mit Wasser füllen (siehe „Wassertank füllen“).
4. Das Netzkabel (10) abwickeln. Dazu den oberen Haken zur Kabelaufwicklung (13) nach unten drehen.
5. Das Gerät aufrecht hinstellen. Das Gelenk (7) des Reinigungsfußes rastet in senkrechter Position ein.
6. Den Netzstecker in eine ordnungsgemäß installierte, gut zugängliche Steckdose stecken.
7. Zum Einschalten des Gerätes den  Ein-/Ausschalter (9) drücken.
8. Mit dem Rad zum Einstellen der Dampfstärke (4) die gewünschte Dampfstärke einstellen. Je nach Einstellung schaltet sich eine der beiden Leuchten (5) ein ( wenig Dampf /  viel Dampf).
9. Die Heizkontrollleuchte am Rad zum Einstellen der Dampfstärke leuchtet beim Aufheizen rot. Wenn die Betriebstemperatur erreicht wurde, wechselt die Farbe in Blau. Das Gerät beginnt dann automatisch, Dampf auszustoßen. Nun kann mit der Bodenreinigung begonnen werden.
10. Das Gerät am Stielgriff nehmen und die Haupteinheit leicht zum Boden neigen, um die Standarretierung zu lösen. Dann den Reinigungsfuß langsam über den Fußboden schieben. Der Fußboden wird dabei gereinigt.
11. Wenn das Gerät Pump-/Brummgeräusche macht, ist im Wassertank zu wenig Wasser. Er muss aufgefüllt werden. Vor dem Auffüllen das Gerät ausschalten ( Ein-/Ausschalter drücken) und den Netzstecker aus der Steckdose ziehen.
12. Nach der Benutzung die Anweisungen im Abschnitt „Nach dem Gebrauch“ befolgen.

## Benutzung als Handdampfgerät



### WARNUNG – Verbrühungsgefahr!

- Niemals versuchen, Kleidung an Personen zu glätten! Kleidung auf einen Bügel mit genügend Freiraum zu allen Seiten hängen, sodass Hitze und Feuchtigkeit an Lebewesen oder Gegenständen keinen Schaden anrichten können.
1. Den Stiel (N) und den Reinigungsfuß (M) von der Haupteinheit (A) abnehmen.
  2. Den Adapter (G) mit dem gewünschten Aufsatz (C, D, E, F, I) an der Haupteinheit befestigen (siehe „Funktionen der Aufsätze“ und „Gerät zusammenbauen“). Zum Dampfglätten von Textilien wird auf dem Fensterreinigeraufsatz (I) das Mikrofasertuch (J) angebracht.
  3. Den Wassertank (3) mit Wasser füllen (siehe „Wassertank füllen“).
  4. Das Netzkabel (10) abwickeln. Dazu den oberen Haken zur Kabelaufwicklung (13) nach unten drehen.
  5. Den Netzstecker in eine ordnungsgemäß installierte, gut zugängliche Steckdose stecken.
  6. Zum Einschalten des Gerätes den  Ein-/Ausschalter (9) drücken.
  7. Mit dem Rad zum Einstellen der Dampfstärke (4) die gewünschte Dampfstärke einstellen. Je nach Einstellung schaltet sich eine der beiden Leuchten (5) ein ( wenig Dampf /  viel Dampf).

8. Die Heizkontrollleuchte leuchtet beim Aufheizen rot. Wenn die Betriebstemperatur erreicht wurde, wechselt die Farbe in Blau. Nun kann mit der Dampfreinigung begonnen werden.
9. Die Haupteinheit am Griff (**11**) halten. Damit das Gerät einen Dampfstoß abgibt, die Taste unter dem Griff drücken. Den Aufsatz langsam über die zu reinigende Oberfläche gleiten lassen.
10. Wenn das Gerät Pump-/Brummgeräusche macht, ist im Wassertank zu wenig Wasser. Er muss aufgefüllt werden. Vor dem Auffüllen das Gerät ausschalten (⏻ Ein-/Ausschalter drücken) und den Netzstecker aus der Steckdose ziehen.
11. Nach der Benutzung die Anweisungen im Abschnitt „Nach dem Gebrauch“ befolgen.

## Nach dem Gebrauch



### BEACHTEN!

- Den Wassertank vollständig leeren, bevor das Gerät verstaut wird.
- 
1. Das Gerät ausschalten (⏻ Ein-/Ausschalter (**9**) drücken) und den Netzstecker aus der Steckdose ziehen.
  2. Das Gerät und Zubehör vollständig abkühlen lassen.
  3. Den Wassertank (**3**) nach jeder Benutzung aus der Haupteinheit herausnehmen und vollständig entleeren.
  4. Die verwendeten Aufsätze trocknen lassen. Das benutzte Bodentuch (**L**) wie in „Gerät reinigen“ beschrieben waschen.
  5. Wenn alle Teile trocken sind, das Gerät und Zubehör an einem vor direkter Sonneneinstrahlung geschützten sowie Kindern und Tieren unzugänglichen Ort verstauen.

## Gerät reinigen



### BEACHTEN!



- Zum Reinigen keine Lösungsmittel, aggressive Reinigungsmittel oder Reinigungspads verwenden. Dies könnte zu Geräteschäden führen.
  - Die Aufsätze sind nicht waschmaschinen-, spülmaschinen- oder trocknergeeignet! Ausschließlich an der Luft trocknen lassen!
- 
- Die Haupteinheit (**A**), den Wassertank (**3**), den Stiel (**N**), den Stielgriff (**B**) und den Reinigungsfuß (**M**) bei Bedarf mit einem weichen, leicht feuchten Tuch abwischen und mit einem weichen Tuch nachtrocknen.
  - Bis auf den Reinigungsfuß (**M**) können verschmutzte Aufsätze (**C, D, E, F, I**) mit lauwarmem Wasser und ggf. einem milden Reinigungsmittel abgespült werden. Anschließend an der Luft trocknen lassen.
  - Das Bodentuch (**L**) und das Mikrofasertuch (**J**) gemäß der Hinweise auf dem Waschetikett waschen. **Keine Weichspüler oder Bleichmittel verwenden!**

## Fehlerbehebung

Sollte das Gerät nicht ordnungsgemäß funktionieren, überprüfen, ob ein Problem selbst behoben werden kann. Lässt sich mit den nachfolgenden Schritten das Problem nicht lösen, den Kundenservice kontaktieren.



**Nicht versuchen, ein defektes elektrisches Gerät eigenständig zu reparieren!**

Problem	Mögliche Ursache	Behebung
Das Gerät funktioniert nicht. / Die Kontrollleuchten leuchten nicht.	Der Netzstecker (10) steckt nicht richtig in der Steckdose.	Den Sitz des Netzsteckers überprüfen.
	Die Steckdose ist defekt.	Eine andere Steckdose ausprobieren.
	Es ist keine Netzspannung vorhanden.	Die Sicherung des Netzanschlusses überprüfen.
	Das Gerät wurde nicht eingeschaltet.	Den  Ein-/Ausschalter (9) drücken.
Es tritt kein Dampf aus.	Das Gerät wurde nicht eingeschaltet.	Den  Ein-/Ausschalter (9) drücken. <b>BEACHTEN:</b> die Taste unter dem Griff (11) ist deaktiviert, wenn der Stiel (N) in der Haupteinheit (A) eingesetzt ist.
	Es ist eine zu geringe Dampfstärke eingestellt.	Die Dampfstärke mit dem Rad zum Einstellen der Dampfstärke (4) erhöhen.
	Das Gerät ist noch nicht betriebsbereit.	Das Gerät muss einige Sekunden aufheizen, bis Dampf austreten kann.
	Der Wassertank (3) ist leer.	Den Wassertank auffüllen (siehe „Wassertank füllen“).
	Der Wassertank (3) ist nicht richtig in der Haupteinheit (A) eingesetzt.	Den Wassertank auf richtigen Sitz prüfen.
	Die Dampfdüse (8) ist verstopft.	Die Dampfdüse reinigen.
lautes Brummgeräusch	Der Wassertank (3) ist leer.	Den Wassertank auffüllen (siehe „Wassertank füllen“).

## Technische Daten

Artikelnummer:	01378
Modellnummer:	JJ-SC-013A1
Spannungsversorgung:	220 – 240 V~; 50 Hz
Leistung:	1500 W
Schutzklasse:	I
Schutzgrad:	IPX4
Kapazität Wassertank:	max. 370 ml
Dampftemperatur:	ca. 100 °C



## Entsorgung



Das Verpackungsmaterial umweltgerecht entsorgen und der Wertstoffsammlung zuführen.



Das Gerät umweltgerecht an einem Recyclinghof für elektrische und elektronische Altgeräte entsorgen. Es gehört nicht in den Hausmüll. Nähere Informationen bei der örtlichen Gemeindeverwaltung erhältlich.

### Kundenservice/Importeur:

DS Produkte GmbH

Am Heisterbusch 1

19258 Gallin

Deutschland

Tel.: +49 38851 314650

(0 – 30 Ct./Min. in das dt. Festnetz.  
Kosten variieren je nach Anbieter.)

## Contents

Intended Use _____	17
Safety Instructions _____	17
Items Supplied _____	20
Device Overview _____	20
Functions of the Attachments _____	21
Before Initial Use _____	21
Assembling the Device _____	22
Filling the Water Tank _____	23
Use _____	24
Cleaning the Device _____	26
Technical Data _____	26
Disposal _____	26
Troubleshooting _____	27

### Explanation of the Symbols



Safety instructions: Read through these carefully and follow them to prevent personal injury.



Caution: hot surfaces!



Warning of the danger of scalding!



Read instructions before use!



Supplementary information

### Explanation of the Signal Words

**DANGER** warns of serious injuries and danger to life

**WARNING** warns of *possible* serious injuries and danger to life

**CAUTION** warns of slight to moderate injuries

**NOTE** warns of damage to property



Dear Customer,

We are delighted that you have chosen our **steam cleaner**.

Before using the device for the first time, please read through the operating instructions carefully and keep them for future reference or other users. Also follow the instructions on the device.

If you have any questions about the device and about spare parts/accessories, contact the customer service department via our website: **[www.service-shopping.de](http://www.service-shopping.de)**

## Intended Use

- The device is intended to be used for cleaning heat-resistant and moisture-resistant surfaces, objects and textiles.



- The device is **not** suitable for cleaning unsealed wooden floors, soft plastic, wooden furniture or leather.
- Synthetic fabrics, velvet or other delicate materials must not be treated with the device.
- In the case of surfaces treated with wax, the heat and steam may remove the wax coating.
- The device is designed for personal use only and is not intended for commercial applications.
- The device should only be used as described in these operating instructions. Any other use is deemed to be improper. Incorrect operation and incorrect handling may cause faults with the device and cause injury to the user.
- The warranty does not cover faults caused by incorrect handling, damage, calcification or repair attempts. This also applies to the normal wear and tear of the individual components.

## Safety Instructions

- This device may be used by people with reduced physical, sensory or mental abilities or a lack of experience and/or knowledge, provided they are supervised or have received instruction on how to use the device safely and understand the dangers resulting from this. **Children** must not play with the device.
- The device must be kept away from children when it is switched on or cooling down.
- The device should only be used and stored out of the reach of children and animals. Improper use of the device can lead to injuries, scalding and electric shock.
- The device must always be disconnected from the mains by pulling out the mains plug when it is left unattended and before as-

sembling, disassembling, filling or emptying the water tank and before cleaning the device.



- **CAUTION – Hot surface!** You should only hold the device by the handle when you are using it. Parts of the device may also still be very hot shortly after use. Always allow them to cool down completely first before touching them.

- The feed opening for the water tank must not be opened during use. Always ensure that the water tank is firmly shut prior to use.
- The liquid or steam must not be aimed directly at electrical equipment and devices containing electrical components, e.g. the inside of ovens.
- The device must not be used if it has been dropped, if obvious signs of damage are visible or if it has leaks.
- Do not make any modifications to the device. If the device, the mains cable or the mains plug of the device is damaged, it must be replaced by the manufacturer, customer service department or an authorised retailer in order to avoid any hazards.



#### **DANGER – Danger of Electric Shock from Water!**

- Use and store only in closed rooms.
- Do not use the device in rooms with high humidity.
- Never immerse the device, the mains cable or the mains plug in water or other liquids. Ensure that the device, the mains cable and the mains plug cannot fall into water or become wet.
- Should the device fall into water, switch off the power supply immediately. Do not attempt to pull the device out of the water while it is still connected to the mains power!
- Never touch the device, mains cable or mains plug with wet hands when these components are connected to the mains power.



#### **WARNING – Danger of Electric Shock from Damage and Inappropriate Use!**

- Only connect the device to a socket with safety contacts that is properly installed and matches the indications on the rating plate of the device. The socket must also be readily accessible after connection so that the connection to the mains can quickly be isolated.
- Only use suitable extension cables corresponding to the indications on the rating plate of the device.
- The device must be switched off when inserting or removing the mains plug.
- In the event of a thunderstorm or damage / faults (e.g. unusual noises, odour or smoke development), switch the device off and pull the mains plug out of the plug socket. Have the device checked by an expert before it is used again.



### **WARNING - Danger of Scalding from Hot Steam!**

- This device works with hot steam. Never aim steam directly at people, animals or plants!
- Maintain a distance of at least 30 cm from parts of the device that emit steam.
- Wear closed shoes when cleaning floors.



### **WARNING – Danger of Injury!**

- **Danger of strangulation!** Make sure that the mains cable is always kept out of the reach of small children and animals.
- **Danger of tripping!** Make sure that the connected mains cable does not present a trip hazard.



### **WARNING – Danger of Fire!**

- Do not use the device in rooms containing easily ignitable substances or poisonous and explosive fumes.
- Do not use the device in the vicinity of highly flammable materials.
- Do not cover the device during operation in order to prevent it from catching fire. Do not insert anything into the openings of the device and make sure that these do not become clogged.
- Do not connect the device along with other consumers (with a high wattage) to a multiple socket in order to prevent overloading and a possible short circuit (fire).

### **NOTE – Risk of Damage to Material and Property**

- The device should only be used if it is in full working order and has been completely assembled.
- Before you first use it, ensure that the material which is to be treated is suitable for steam cleaning (note the information from the manufacturer!). You should also test the device first on an inconspicuous spot.
- Very cold glass surfaces (windows in winter) must not be cleaned with the device. They may shatter if they come into contact with hot steam.
- Never direct the steam on one spot for longer than around 10 seconds. This may damage the surface.
- Make sure that the mains cable is not squashed, bent or laid over sharp edges and does not come into contact with hot surfaces. Do not wrap the mains cable around the device (danger of the cable breaking).
- Never pull or carry the device by the mains cable. When the mains plug is removed from the plug socket, always pull on the mains plug and never the mains cable!
- Never operate the device without water.
- Protect the device from heat, naked flames, direct sunlight, sub-zero temperatures, strong temperature fluctuations, persistent moisture and wet conditions.
- Do not place any heavy objects on the device, the mains plug, the mains cable or the accessories. Do not subject the device to any collisions.

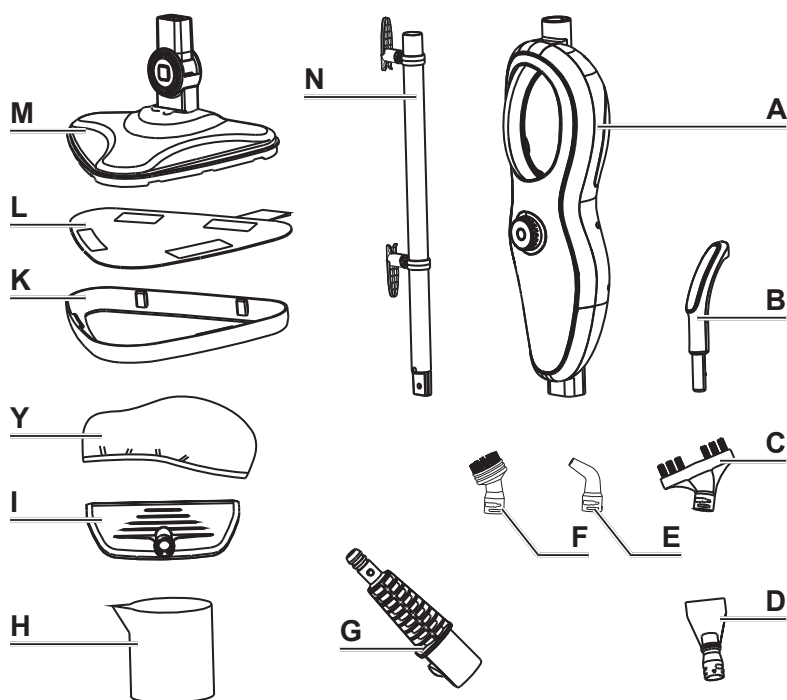

## Items Supplied

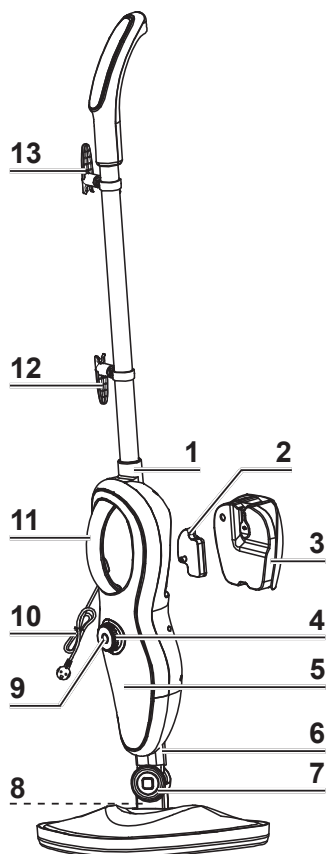

- A** Main unit (1 x)
- B** Stem handle (1 x)
- C** Long brush (1 x)
- D** Scraper (1 x)
- E** Crevice attachment (1 x)
- F** Round brush (1 x)
- G** Adapter (1 x)
- H** Measuring cup (1 x)
- I** Window cleaning attachment (1 x)
- J** Microfibre cloth (1 x)
- K** Carpet glider (1 x)
- L** Floor cloth (2 x)
- M** Cleaning foot (1 x)
- N** Stem (1 x)
- Operating instructions

## Device Overview



- 1** Stem mount
- 2** Anti-limescale cartridge
- 3** Water tank
- 4** Wheel for setting the steam power with heat control lamp (red: heating up; blue: the set operating temperature has been reached)
- 5** 2 lights for displaying the set steam power  little steam /  lots of steam
- 6** Attachment mount
- 7** Joint
- 8** Steam nozzle
- 9**  On/Off switch
- 10** Mains cable with mains plug
- 11** Handle with steam button (for use as a handheld device without a stem. When the stem is inserted, the steam button is deactivated.)
- 12** Lower hook for winding up cable, rotatable
- 13** Upper hook for winding up cable, rotatable

## Functions of the Attachments

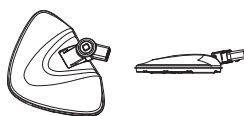

Cleaning foot (**M**) with floor cloth (**L**): for steam-cleaning smooth floors and, together with the carpet glider (**K**), carpets. The angle of the cleaning foot relative to the main unit (**A**) is infinitely adjustable.



Window cleaning attachment (**I**): for smooth surfaces such as windows, tiles or mirrors.



If the associated microfibre cloth (**J**) is fitted on the window cleaning attachment, textiles can be smoothed and freshened up.



Round brush (**F**): for cleaning all sorts of possible objects, e.g. ovens, bathroom fittings, bathtubs, sinks, toys.



Crevice attachment (**E**): for cleaning crevices, corners, recesses or other places which are hard to reach.



Long brush (**C**): for removing dirt in crevices and grooves.



Scraper (**D**): for removing stubborn areas of dirt, e.g. on stoves, ovens, extractor hoods.

## Before Initial Use



### PLEASE NOTE!

- **WARNING – Danger of Suffocation!** Keep children and animals away from the packaging material.
- 
1. Unpack all parts and check the items supplied for completeness (see "Items Supplied") and possible transport damage. If you find any damage to the components, do not use them (!), but contact our customer service department.
  2. Assemble the device (see "Assembling the Device").

**NOTE:** Any water residues in the tank are due to the fact that this device has been tested.

## Assembling the Device



### PLEASE NOTE!

- Use only original spare parts from the manufacturer!

### Attaching / Removing the Stem Handle and Stem

#### Attaching:

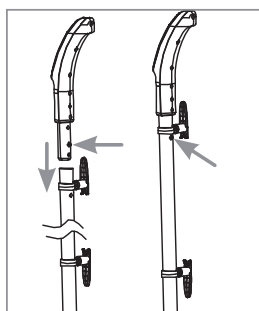

1. Plug the end piece of the stem handle (**B**) into the stem (**N**). When you do this, press the locking lug on the end piece so that it fits into the stem. If necessary, rotate the stem handle from side to side a little until the locking lug engages in the stem.

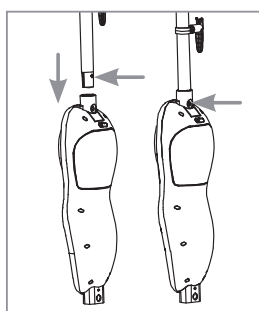

2. Plug the stem into the stem mount (**1**) of the main unit (**A**). The stem must engage.

#### Removing the stem/stem handle:

- Press the corresponding locking lug and at the same time pull out the stem/stem handle.

### Winding Up and Unwinding the Mains Cable

- Winding up: Turn up the upper hook for winding up the cable (**13**) and turn down the lower hook (**12**). Then wind the mains cable (**10**) around the two hooks.
- Unwinding: To quickly unwind the mains cable again, turn down the upper hook for winding up the cable.

### Attaching / Detaching the Cleaning Foot

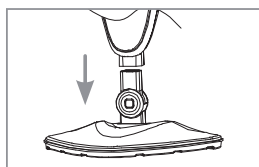

- Attaching: Plug the end piece of the cleaning foot (**M**) into the attachment mount (**6**) of the main unit (**A**). The locking lug must engage in the associated opening of the attachment mount.

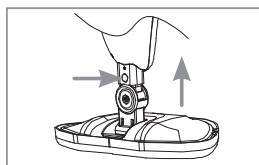

- Detaching: Hold the cleaning foot on the floor with your foot, for example, press the locking lug and pull the main unit upwards.

### Attaching the Floor Cloth and Carpet Glider

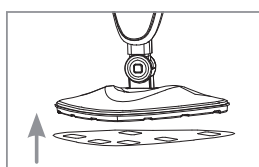

- The floor cloth (**L**) attaches to the cleaning foot (**M**) by means of Velcro fasteners. It is simply pressed onto the bottom of the cleaning foot and removed after use.

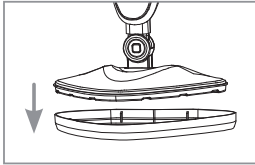

- Place the carpet glider (**K**) flat on the floor and insert the cleaning foot with floor cloth into it.

## Attaching / Removing Attachments

The adapter (**G**) is required to secure the smaller attachments (**C, D, E, F, I**) on the main unit (**A**).

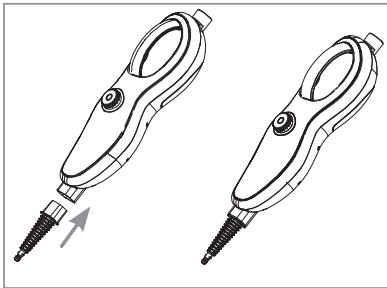

- Attaching the adapter: Plug the adapter into the attachment mount (**6**) of the main unit (**A**). The locking lug must engage in the associated opening in the attachment mount.
- Removing the adapter: Press the locking lug and at the same time pull out the adapter.

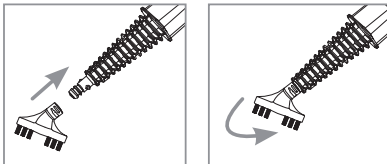

- Attaching an attachment to the adapter: Plug the attachment as far as it will go onto the adapter nozzle and rotate it by 90°.
- Removing an attachment from the adapter: Rotate the attachment on the adapter back by 90° and then pull it off.

## Filling the Water Tank



### PLEASE NOTE!

- Do not overfill the water tank!
- Only ever pour tap water and **not distilled water** or other liquids into the water tank to prevent any damage to the device!
- Never pour any cleaning agent or additives into the water tank. This might damage the device.

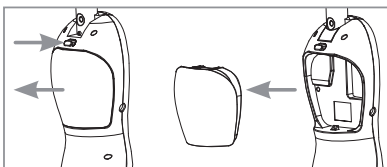

- Pull the water tank (**3**) out of the main unit (**A**). To do this, press the release button above the water tank and pull it out.

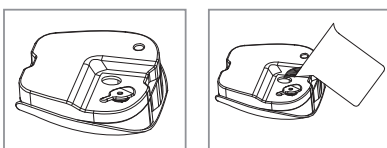

- Pull the seal plug out of the water tank.
- Use the measuring cup (**H**) that is supplied to pour cold, clean water into the water tank. It holds up to 370 ml.
- Plug the seal plug into the feed opening.
- Insert the water tank into the main unit. It must engage.



## Use





Read the safety instructions prior to use!

### Cleaning the Floor



#### PLEASE NOTE!

- To use the device on laminate flooring, the following must be ensured:
  - The laminate must be properly laid and have no gaps or cracks into which moisture could penetrate.
  - Test the device first on an inconspicuous spot. Then check it for any waves or ingress of moisture. If the test spot is unblemished, the device can be used to clean the entire laminate floor.
- Before using the device, always check the floor cloth for signs of wear. A floor cloth that is worn or has holes in it must not be used. The flooring could be damaged.
- If the device is parked after use, a wet spot may form beneath the cleaning foot. With sensitive floors, a cloth should therefore be placed beneath the cleaning foot or parking for a prolonged period of time should be avoided.





1. Give the floor a general sweep or vacuum before using the device.
2. Attach the stem (**N**) with stem handle (**B**) and the cleaning foot (**M**) with floor cloth (**L**) to the main unit (**A**). If a carpet is to be cleaned, use the carpet glider (**K**) (see “Assembling the Device”).
3. Fill the water tank (**3**) with water (see “Filling the Water Tank”).
4. Unwind the mains cable (**10**). To do this, turn down the upper hook for winding up the cable (**13**).
5. Stand the device upright. The joint (**7**) of the cleaning foot locks in place in a vertical position.
6. Insert the mains plug into a properly installed plug socket that is easily accessible.
7. To switch on the device, press the  On/Off switch (**9**).
8. Use the wheel for setting the steam power (**4**) to set the steam power you want. Depending on the setting, one of the two lights (**5**) switches on ( little steam /  a lot of steam).
9. The heat control lamp on the wheel for setting the steam power lights up red during the heating process. Once the operating temperature has been reached, the colour changes to blue. The device then starts to emit steam automatically. You can now start cleaning the floor.
10. Hold the device by the stem handle and lower the main unit slightly towards the floor to release the locked standing position. Then slide the cleaning foot slowly across the floor. The floor is cleaned as you do this.
11. If the device makes pumping / humming noises, there is not enough water in the water tank. It needs to be topped up. Switch off the device before topping it up ( press the On/Off switch) and pull the mains plug from the plug socket.
12. After use, follow the instructions in the “After Use” section.



## Use as Handheld Steam Device



### WARNING - Danger of Scalding!

- Never attempt to smooth clothing on people! Hang clothing on a hanger with sufficient clearance on all sides so that heat and moisture cannot cause any damage to any living creatures or objects.
- 
1. Detach the stem (**N**) and the cleaning foot (**M**) from the main unit (**A**).
  2. Secure the adapter (**G**) with the attachment you want (**C, D, E, F, I**) on the main unit (see “Functions of the Attachments and “Assembling the Device”). For steam-pressing textiles, the microfibre cloth (**J**) is fixed to the window cleaning attachment (**I**).
  3. Fill the water tank (**3**) with water (see “Filling the Water Tank”).
  4. Unwind the mains cable (**10**). To do this, turn down the upper hook for winding up the cable (**13**).
  5. Insert the mains plug into a properly installed plug socket that is easily accessible.
  6. To switch on the device, press the  On/Off switch (**9**).
  7. Use the wheel for setting the steam power (**4**) to set the steam power you want. Depending on the setting, one of the two lights (**5**) switches on ( little steam /  lots of steam).
  8. During heating, the heat control lamp is lit red. Once the operating temperature has been reached, the colour changes to blue. The steam cleaning can now begin.
  9. Hold the main unit by the handle (**11**). Press the button under the handle if you want the device to emit a blast of steam. Allow the attachment to glide slowly over the surface to be cleaned.
  10. If the device makes pumping / humming noises, there is not enough water in the water tank. It needs to be topped up. Switch off the device before topping it up ( press the On/Off switch) and pull the mains plug from the plug socket.
  11. After use, follow the instructions in the “After Use” section.

## After Use



### PLEASE NOTE!

- Empty the water tank fully before storing away the device.
- 
1. Switch off the device ( press the On/Off switch (**9**)) and pull the mains plug from the plug socket.
  2. Allow the device and accessories to cool down completely.
  3. Remove the water tank (**3**) from the main unit after each use and empty it completely.
  4. Allow the used attachments to dry. Wash the used floor cloth (**L**) in the manner described in “Cleaning the Device”.
  5. Once all parts are dry, store the device and accessories in a location that is protected from direct sunlight and is out of the reach of children and animals.

## Cleaning the Device



### PLEASE NOTE!

- Do not use any solvents, aggressive cleaning agents or cleaning pads for cleaning. They could damage the device.
  - The attachments are not machine-washable, dishwasher-safe or suitable for tumble drying! Only ever allow them to dry in the air!
- 
- If necessary, wipe down the main unit (**A**), the water tank (**3**), the stem (**N**), the stem handle (**B**) and the cleaning foot (**M**) with a soft, slightly damp cloth and then dry them with a soft cloth.
  - Apart from the cleaning foot (**M**), dirty attachments (**C, D, E, F, I**) can be rinsed with lukewarm water and a mild cleaning agent if necessary. Then allow them to dry in the air.
  - Wash the floor cloth (**L**) and the microfibre cloth (**J**) in accordance with the instructions on the washing label. **Do not use any fabric softener or bleach!**

## Technical Data

Article number:	01378
Model number:	JJ-SC-013A1
Voltage supply:	220 – 240V~; 50 Hz
Power:	1500 W
Protection class:	I
Degree of protection:	IPX4
Capacity of water tank:	max. 370 ml
Steam temperature:	approx. 100°C



## Disposal



Dispose of the packaging material in an environmentally friendly manner and take it to a recycling centre.





Dispose of the device in an environmentally friendly manner at a recycling centre for used electrical and electronic devices. It should not be disposed of in the regular domestic waste. More information is available from your local authorities.

## Troubleshooting

If the device does not work properly, check whether you are able to rectify the problem yourself. If the problem cannot be solved with the steps below, contact the customer service department.



**Do not attempt to repair a defective electrical device yourself!**

Problem	Possible cause	Fix
The device does not work. / The control lamps do not light up.	The mains plug (10) is not inserted correctly in the socket.	Check the fit of the mains plug.
	The socket is defective.	Try another socket.
	No mains voltage is present.	Check the fuse of the mains connection.
	The device has not been switched on.	Press the  On/Off switch (9).
No steam is emerging.	The device has not been switched on. <b>PLEASE NOTE:</b> the button under the handle (11) is deactivated when the stem (N) is inserted in the main unit (A).	Press the  On/Off switch (9).
	The steam power which is set is too low.	Increase the steam power using the wheel for setting the steam power (4).
	The device is not yet ready to operate.	The device needs to heat up for a few seconds before steam can emerge.
	The water tank (3) is empty.	Top up the water tank (see “Filling the Water Tank”).
	The water tank (3) is not inserted in the main unit (A) correctly.	Check that the water tank fits correctly.
	The steam nozzle (8) is clogged up.	Clean the steam nozzle.
Loud humming noise	The water tank (3) is empty.	Top up the water tank (see “Filling the Water Tank”).

### Customer Service/ Importer:

DS Produkte GmbH  
Am Heisterbusch 1  
19258 Gallin  
Germany  
Tel.: +49 38851 314650

(Calls to German landlines are subject to charges. The cost varies depending on the service provider.)

## Contenu

Utilisation conforme _____	29
Consignes de sécurité _____	29
Composition _____	32
Vue générale de l'appareil _____	33
Fonctions des embouts _____	33
Avant la première utilisation _____	34
Assemblage de l'appareil _____	34
Remplissage du réservoir d'eau _____	36
Utilisation _____	36
Nettoyage de l'appareil _____	38
Dépannage _____	39
Caractéristiques techniques _____	40
Mise au rebut _____	40

## Explication des symboles



Consignes de sécurité : lisez et observez-les attentivement afin de prévenir tout risque de blessure.



Attention, surfaces chaudes !



Attention, risque de brûlure !



Consultez le mode d'emploi avant utilisation !



Informations complémentaires

## Explication des mentions d'avertissement

### DANGER

Vous alerte devant le risque de blessures graves et mortelles

### AVERTISSEMENT

Vous alerte devant le **risque potentiel** de blessures graves et mortelles

### ATTENTION

Vous alerte devant le risque de blessures bénignes ou de moyenne gravité

### REMARQUE

Vous alerte devant le risque de dégâts matériels

Chère cliente, cher client,

Nous vous félicitons d'avoir fait l'acquisition de notre **nettoyeur vapeur**.

Veuillez lire attentivement le présent mode d'emploi avant la première utilisation de l'appareil et conservez-le précieusement pour toute question ultérieure ainsi que pour les autres utilisateurs. Veuillez également respecter les indications sur l'appareil.

Pour toute question concernant l'appareil et ses pièces de rechange et accessoires, vous pouvez contacter le service après-vente à partir de notre site Internet : **[www.service-shopping.de](http://www.service-shopping.de)**

## Utilisation conforme

- L'appareil sert à nettoyer les surfaces, objets et textiles qui sont résistants à la chaleur et à l'humidité.



- L'appareil **n'est pas** conçu pour le nettoyage des parquets en bois non vitrifiés, des plastiques souples, des meubles en bois et du cuir.
  - Les matières synthétiques, le velours et d'autres matières fragiles ne doivent pas être traités avec cet appareil.
  - Sur les surfaces traitées à la cire, il peut arriver que la chaleur et la vapeur éliminent la couche de cire.
- L'appareil est conçu pour un usage exclusivement domestique, non professionnel.
  - L'appareil doit être utilisé uniquement tel qu'indiqué dans le présent mode d'emploi. Toute autre utilisation est considérée comme non conforme. Une mauvaise manipulation et un traitement inapproprié peuvent engendrer des dysfonctionnements de l'appareil et causer des blessures à l'utilisateur.
  - Tout défaut imputable à une utilisation non conforme, à des endommagements, un entartrage ou à des tentatives de réparation est exclu de la garantie. L'usure normale des pièces est également exclue de la garantie.

## Consignes de sécurité

- Cet appareil peut être utilisé par les personnes dont les capacités physiques, sensorielles ou mentales sont réduites ou manquant d'expérience et/ou de connaissances lorsqu'elles sont sous surveillance ou qu'elles ont été instruites quant à l'utilisation sécurisée de l'appareil et qu'elles ont compris les risques en découlant. Les **enfants** ne doivent pas jouer avec l'appareil.
- Lorsque l'appareil est enclenché ou qu'il est en phase de refroidissement, il doit être tenu hors de portée des enfants.
- L'appareil doit être utilisé et rangé uniquement hors de portée des enfants et des animaux. Une utilisation impropre de l'appareil risque de causer des blessures, des brûlures ou des électrocutions.

- La fiche de l'appareil doit toujours être débranchée du secteur lorsque l'appareil n'est pas sous surveillance, avant qu'il soit assemblé, démonté ou nettoyé ou encore quand il s'agit de remplir ou vider son réservoir d'eau.



- **ATTENTION – Surface chaude !** Durant son utilisation, il faut tenir l'appareil uniquement par sa poignée. Immédiatement après l'utilisation, des parties de l'appareil peuvent encore être très chaudes. Laissez-les d'abord toujours refroidir avant de les toucher.

- Pendant l'utilisation, l'orifice de remplissage du réservoir d'eau ne doit pas être ouvert. Avant l'utilisation, assurez-vous toujours que le réservoir d'eau est correctement fermé.
- Le liquide ou la vapeur ne doivent pas être directement orientés vers des appareils et des dispositifs électriques contenant des composants électriques, comme par ex. l'intérieur de fours.
- L'appareil ne doit pas être utilisé s'il est tombé, s'il présente des dommages apparents ou qu'il fuit.
- Ne procédez à aucune modification sur l'appareil. Afin d'éviter tout danger, un appareil, un cordon d'alimentation et une fiche endommagés doivent être remplacés par le fabricant, le service après-vente ou un atelier spécialisé.



#### **DANGER – Risque d'électrocution au contact de l'eau !**

- Utilisez et entreposez l'appareil uniquement dans des pièces fermées.
- N'utilisez pas l'appareil dans des pièces à fort taux d'humidité.
- Ne plongez jamais l'appareil, le cordon d'alimentation ou la fiche dans l'eau ou dans tout autre liquide. Assurez-vous que l'appareil, le cordon et la fiche d'alimentation ne risquent pas de tomber dans l'eau ou d'être mouillés.
- Si l'appareil devait tomber à l'eau, coupez immédiatement l'alimentation électrique. N'essayez pas d'extraire l'appareil de l'eau tant qu'il est encore raccordé au réseau électrique !
- Ne saisissez jamais l'appareil, le cordon d'alimentation et la fiche secteur à mains humides lorsque ces composants sont raccordés au réseau électrique.



#### **AVERTISSEMENT – Risque d'électrocution par suite d'un endommagement et d'une utilisation inadéquate !**

- Branchez l'appareil uniquement sur une prise de courant correctement installée et mise à la terre, et de plus correspondant à les données sur la plaque signalétique de l'appareil. La prise doit rester facilement accessible même après le branchement de telle sorte à pouvoir rapidement couper l'alimentation de l'appareil.

- Utilisez uniquement des rallonges réglementaires dont les caractéristiques techniques correspondent à les données sur la plaque signalétique de l'appareil.
- Avant de retirer la fiche de la prise de courant, ou de la brancher, veillez à ce que l'interrupteur de l'appareil se trouve en position d'arrêt.
- En cas d'orage, d'endommagement ou d'anomalie quelconque (par ex. bruits insolites, dégagement d'odeur suspecte ou de fumée), arrêtez immédiatement l'appareil et retirez la fiche de la prise. Faites vérifier l'appareil par une personne qualifiée avant de le réutiliser.



### **AVERTISSEMENT – Risque de brûlure par suite de la vapeur brûlante !**

- Cet appareil fonctionne à la vapeur brûlante. N'orientez jamais la vapeur vers des personnes, des animaux ou des plantes !
- Respectez une distance d'au moins 30 cm par rapport aux parties de l'appareil dégageant de la vapeur.
- Portez des chaussures fermées pour le nettoyage à la vapeur des sols.



### **AVERTISSEMENT – Risque de blessures !**

- **Risque de strangulation !** Assurez-vous de toujours tenir le cordon d'alimentation hors de portée des jeunes enfants et des animaux.
- **Risque de chute !** Afin que personne ne risque de trébucher, veillez à ce que le cordon d'alimentation branché ne gêne pas le passage.



### **AVERTISSEMENT – Risque d'incendie !**

- N'utilisez pas l'appareil dans des locaux renfermant des substances facilement inflammables ou des vapeurs nocives ou explosives.
- L'appareil ne doit pas être utilisé à proximité de matériaux facilement inflammables.
- Afin d'éviter tout risque d'incendie de l'appareil, ne le couvrez pas lorsqu'il est en cours de fonctionnement. N'introduisez aucun objet dans les orifices de l'appareil et assurez-vous que ces derniers ne sont pas obstrués.
- Ne branchez pas l'appareil avec d'autres consommateurs (puissants) sur une multiprise afin d'éviter toute surcharge, voire un court-circuit (incendie).

### **REMARQUE – Pour éviter tout risque de dégâts matériels**

- N'utilisez l'appareil que s'il est entièrement assemblé et pleinement fonctionnel.
- Avant la première utilisation, assurez-vous que la matière à traiter est appropriée au nettoyage à la vapeur (tenez compte des informations du fabricant). Par ailleurs, effectuez d'abord un test sur une petite surface à un endroit peu visible.
- Ne nettoyez pas avec l'appareil des surfaces vitrées très froides (fenêtres en hiver). Celles-ci peuvent se briser lorsqu'elles entrent en contact avec de la vapeur chaude.
- N'orientez jamais plus de 10 secondes env. la vapeur sur un même endroit. Ceci peut endommager la surface traitée.
- Veillez à ce que le cordon d'alimentation ne soit ni pincé, ni coincé, ni posé sur des arêtes vives et qu'il n'entre pas en contact avec des surfaces chaudes. N'enroulez jamais le cordon autour de l'appareil (risque de rupture du cordon).



- N'utilisez jamais le cordon d'alimentation pour tirer ou porter l'appareil. Pour extraire la fiche de la prise de courant, tirez toujours sur la fiche, jamais sur le cordon d'alimentation.
- Ne faites jamais fonctionner l'appareil sans eau.
- Maintenez l'appareil loin de toute source de chaleur ou flamme, ne l'exposez pas au rayonnement direct du soleil, à des températures négatives, à de fortes variations de température ou trop longtemps à l'humidité et ne le mouillez pas.
- Ne posez pas d'objets lourds sur l'appareil, la fiche, le cordon d'alimentation ou les accessoires. Ne faites pas subir de chocs à l'appareil.

## Composition

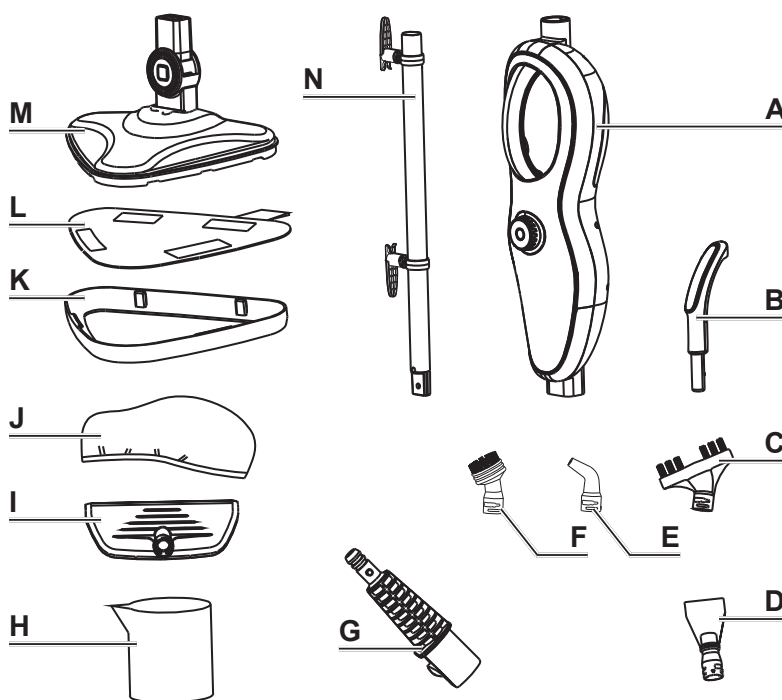



- A** Corps de l'appareil (1 x)
- B** Poignée du manche (1 x)
- C** Brosse longitudinale (1 x)
- D** Spatule (1 x)
- E** Embout pour plinthes (1 x)
- F** Brosse circulaire (1 x)
- G** Adaptateur (1 x)
- H** Godet de remplissage (1 x)
- I** Embout pour fenêtres (1 x)
- J** Lingette en microfibres (1 x)
- K** Patin à tapis (1 x)
- L** Serpillière (2 x)
- M** Pied de nettoyage (1 x)
- N** Manche (1 x)
- Mode d'emploi

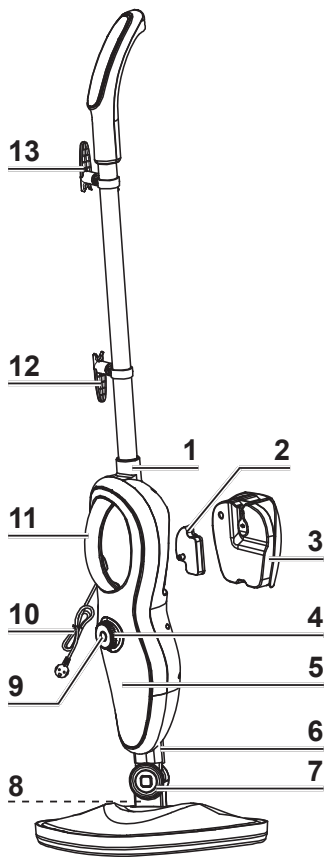

## Vue générale de l'appareil



- 1 Réception du manche
- 2 Cartouche anticalcaire
- 3 Réservoir d'eau
- 4 Molette de réglage de la vapeur avec témoin de chauffe lumineux (rouge : chauffe ; bleu : la température de service paramétrée est atteinte)
- 5 2 lampes indiquant la puissance de vapeur paramétrée  
 peu de vapeur /  beaucoup de vapeur
- 6 Réception de l'embout
- 7 Articulation
- 8 Buse de sortie de vapeur
- 9  Interrupteur marche / arrêt
- 10 Cordon d'alimentation avec fiche secteur
- 11 Poignée avec touche vapeur (pour l'utilisation en tant qu'appareil à main sans manche. La touche vapeur est désactivée quand le manche est assemblé.)
- 12 Crochet inférieur d'enroulement du cordon, pivotant
- 13 Crochet supérieur d'enroulement du cordon, pivotant

## Fonctions des embouts

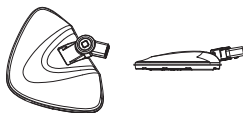

Pied de nettoyage (**M**) avec serpillère (**L**) : pour le nettoyage à la vapeur de sols lisses et, avec le patin à tapis (**K**), de tapis et moquettes. L'angle du pied de nettoyage par rapport au corps de l'appareil (**A**) est variable en continu.

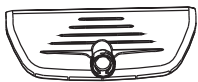

Embout pour fenêtres (**I**) : pour les surfaces lisses telles que les fenêtres, les carreaux ou les miroirs.



Si la lingette en microfibras (**J**) correspondante est appliquée sur l'embout pour fenêtres, il est alors possible de défroisser et rafraîchir les textiles.



Brosse circulaire (**F**) : pour le nettoyage des objets les plus divers, comme par ex. les poêles, les robinetteries de salle de bain, les baignoires, les lavabos, les jouets.



Embout pour plinthes (**E**) : pour le nettoyage des plinthes, coins, niches et autres endroits peu faciles d'accès.



Brosse longitudinale (**C**) : pour éliminer les salissures des rainures et des joints.



Spatule (**D**) : pour éliminer les salissures tenaces par ex. sur les plaques de cuisson, la hotte ou dans le four.

## Avant la première utilisation



### À OBSERVER !

- **AVERTISSEMENT – Risque de suffocation !** Ne laissez pas les emballages à la portée des enfants ou des animaux.

1. Déballez toutes les pièces fournies et assurez-vous que l'ensemble livré est complet (voir « Composition ») et ne présente pas de dommages imputables au transport. Si des éléments présentent des dommages, ne les utilisez pas (!), contactez notre service après-vente.
2. Assemblez l'appareil (voir « Assemblage de l'appareil »).

**REMARQUE :** la présence d'eau résiduelle dans le réservoir s'explique par le fait que l'appareil a été contrôlé.

## Assemblage de l'appareil



### À OBSERVER !

- Utilisez uniquement des accessoires d'origine du fabricant !

### Mise en place / retrait de la poignée du manche

#### Mise en place :

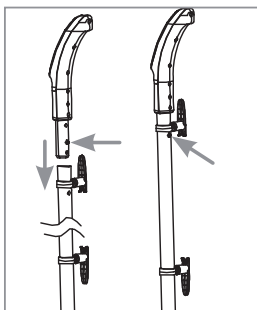

1. Insérez l'extrémité de la poignée du manche (**B**) dans le manche (**N**). Pressez le cran d'arrêt à l'extrémité afin qu'il s'enclenche dans le manche. Effectuez de légers mouvements de va-et-vient au niveau de la poignée du manche jusqu'à ce que le cran d'arrêt s'enclenche dans le manche.

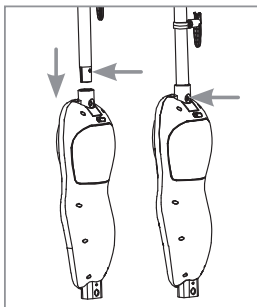

2. Insérez le manche dans la réception du manche (**1**) sur le corps de l'appareil (**A**). Le manche doit produire un déclic à sa mise en place.

#### Retrait du manche / de la poignée du manche :

- Pressez sur le cran d'arrêt correspondant en extrayant simultanément le manche / la poignée du manche.

## Enroulement / déroulement du cordon d'alimentation

- Enroulement : tournez vers le haut le crochet supérieur d'enroulement du cordon (13) et le crochet inférieur (12) vers le bas. Enroulez ensuite le cordon d'alimentation (10) autour des deux crochets.
- Déroulement : pour dérouler à nouveau rapidement le cordon d'alimentation, tournez le crochet supérieur d'enroulement du cordon vers le bas.

## Mise en place / retrait du pied de nettoyage

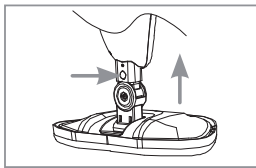
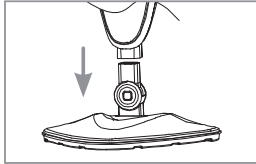

- Mise en place : insérez l'extrémité du pied de nettoyage (M) dans la réception de l'embout (6) du corps de l'appareil (A). Le cran d'arrêt doit venir s'engager dans l'ouverture correspondante de la réception de l'embout.
- Retrait : maintenez le pied de nettoyage au sol, par ex. en le retenant du pied, appuyez sur le cran d'arrêt et tirez le corps de l'appareil vers le haut.

## Mise en place de la serpillière et du patin à tapis

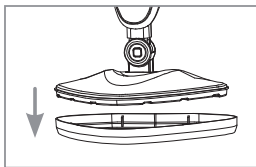
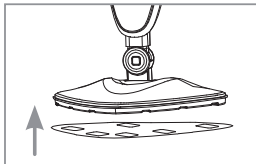

- La serpillière (L) adhère par des fermetures velcro au pied de nettoyage (M). Elle se presse simplement sur la face inférieure du pied de nettoyage et se retire en tirant dessus après utilisation.
- Posez le patin à tapis (K) à plat sur le sol et glissez-y le pied de nettoyage avec la serpillière.

## Mise en place / retrait des embouts

La fixation des embouts de plus petite taille (C, D, E, F, I) sur le corps de l'appareil (A) requiert l'adaptateur (G).

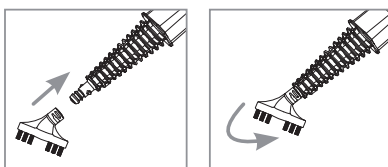
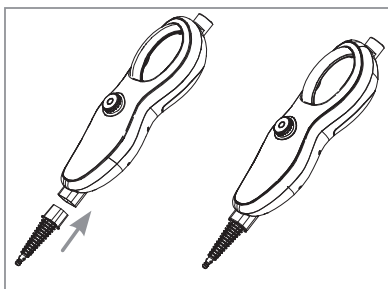

- Mise en place de l'adaptateur : insérez l'adaptateur dans la réception de l'embout (6) sur le corps de l'appareil (A). Le cran d'arrêt doit venir s'engager dans l'ouverture correspondante de la réception de l'embout.
- Retrait de l'adaptateur : pressez sur le cran d'arrêt en extrayant simultanément l'adaptateur.
- Mise en place d'un embout sur l'adaptateur : insérez l'embout jusqu'en butée sur la buse adaptateur et faites-le pivoter à 90°.
- Retrait d'un embout de l'adaptateur : faites pivoter l'embout à 90° pour le ramener en position initiale puis tirez dessus pour le retirer.

## Remplissage du réservoir d'eau



### À OBSERVER !

- Ne remplissez pas trop le réservoir d'eau !
- Versez dans le réservoir d'eau uniquement de l'eau du robinet et **pas d'eau distillée** ni aucun autre liquide afin de ne pas endommager l'appareil.
- Ne remplissez jamais le réservoir d'eau de produit de nettoyage ou d'autres additifs, ceci pouvant endommager l'appareil.

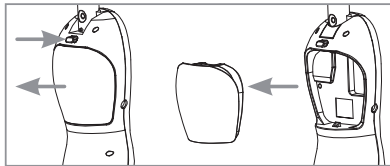

1. Retirez le réservoir d'eau (3) du corps de l'appareil (A). Appuyez à cet effet sur la touche de déverrouillage logée au-dessus du réservoir d'eau pour retirer celui-ci.

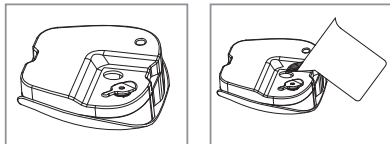

2. Ôtez le bouchon du réservoir d'eau.
3. À l'aide du godet mesureur (H) fourni, versez de l'eau froide et propre dans le réservoir d'eau. Sa contenance maximale est de 370 ml.

4. Obturez l'ouverture de remplissage avec le bouchon.
5. Mettez le réservoir d'eau en place sur le corps de l'appareil. Celui-ci doit s'enclencher.

## Utilisation

**Avant l'utilisation, veuillez lire les consignes de sécurité !**





### Nettoyage du sol



### À OBSERVER !

- En cas d'utilisation de l'appareil sur des sols stratifiés, il convient de s'assurer des points suivants :
  - Le stratifié doit être posé dans les règles de l'art, sans aucun interstice ni aucune fente qui pourrait laisser passer l'humidité.
  - Effectuez d'abord un test à un endroit peu visible. Observez si cela provoque des ondulations ou une pénétration d'humidité. Si l'endroit testé s'avère impeccable, l'appareil peut alors être utilisé pour le nettoyage intégral du sol stratifié.
- Avant chaque utilisation, contrôlez l'usure de la serpillière. Il ne faut pas utiliser de serpillière usée ou trouée. Cela risquerait d'abîmer votre revêtement de sol.
- Après utilisation, il peut arriver qu'une flaque se forme sous le pied de nettoyage lorsque l'appareil est immobilisé. Si le sol est fragile, il faut donc placer un chiffon sous le pied de nettoyage ou bien éviter toute pose prolongée de l'appareil.



1. Avant d'utiliser l'appareil, il faut balayer grossièrement ou aspirer le sol.
2. Assemblez le manche (N) avec la poignée du manche (B) ainsi que le pied de nettoyage (M) avec la serpillière (L) sur le corps de l'appareil (A). Pour le nettoyage d'un tapis ou d'une moquette, utilisez le patin à tapis (K) (voir « Assemblage de l'appareil »).

3. Remplissez le réservoir d'eau (3) (voir « Remplissage du réservoir d'eau »).
4. Déroulez le cordon (10). Faites pivoter à cet effet le crochet supérieur de l'enroulement du cordon (13) vers le bas.
5. Placez l'appareil en position verticale. L'articulation (7) du pied de nettoyage s'enclenche en position verticale.
6. Branchez la fiche sur une prise de courant réglementaire bien accessible.
7. Pour enclencher l'appareil, appuyez sur  l'interrupteur marche / arrêt (9).
8. Réglez la puissance de vapeur souhaitée à l'aide de la molette de réglage de la vapeur (4). Selon le réglage opéré, l'une des deux lampes (5) s'allume ( peu de vapeur /  beaucoup de vapeur).
9. Le témoin de chauffe lumineux sur la molette de réglage de la vapeur s'allume en rouge lorsque l'appareil est en chauffe. Une fois la température de service atteinte, la couleur passe au bleu. L'appareil commence alors automatiquement à produire de la vapeur. Le nettoyage du sol peut commencer.
10. Saisissez l'appareil par la poignée du manche et inclinez légèrement le corps de l'appareil vers le sol pour déverrouiller le cran d'arrêt en position debout. Faites ensuite glisser le pied de nettoyage lentement sur le sol. Ceci permet de nettoyer le sol.
11. Lorsque l'appareil produit des bruits de pompage / des bourdonnements, cela signifie que le réservoir d'eau n'est pas assez rempli. Il faut ajouter de l'eau. Avant le remplissage, arrêtez l'appareil (en appuyant sur  l'interrupteur marche / arrêt (9)) et retirez la fiche de la prise de courant.
12. Après l'utilisation, observez les consignes données à la section « Après l'utilisation ».

## Utilisation en tant que nettoyeur vapeur à main



### AVERTISSEMENT – Risque de brûlure !

- Ne tentez jamais de défroisser des vêtements portés à même le corps ! Suspendez les vêtements sur un cintre avec suffisamment d'espace de part et d'autre de sorte que la chaleur et l'humidité ne puissent nuire à aucun être vivant ni endommager d'objet.
- 
1. Retirez le manche (N) et le pied de nettoyage (M) du corps de l'appareil (A).
  2. Fixez l'adaptateur (G) avec l'embout de votre choix (C, D, E, F, I) sur le corps de l'appareil (voir « Fonctions des embouts » et « Assemblage de l'appareil »). Pour le rafraîchissement des textiles, appliquez la lingette en microfibres (J) sur l'embout pour fenêtres (I).
  3. Remplissez le réservoir d'eau (3) (voir « Remplissage du réservoir d'eau »).
  4. Déroulez le cordon (10). Faites pivoter à cet effet le crochet supérieur de l'enroulement du cordon (13) vers le bas.
  5. Branchez la fiche sur une prise de courant réglementaire bien accessible.
  6. Pour enclencher l'appareil, appuyez sur  l'interrupteur marche / arrêt (9).
  7. Réglez la puissance de vapeur souhaitée à l'aide de la molette de réglage de la vapeur (4). Selon le réglage opéré, l'une des deux lampes (5) s'allume ( peu de vapeur /  beaucoup de vapeur).

8. Le témoin de chauffe lumineux s'allume en rouge pendant l'opération de chauffe. Une fois la température de service atteinte, la couleur passe au bleu. Le nettoyage à la vapeur peut commencer.
9. Saisissez le corps de l'appareil par la poignée (11). Pour que l'appareil produise un jet de vapeur, appuyez sur la touche logée sous la poignée. Faites glisser lentement l'embout sur la surface à nettoyer.
10. Lorsque l'appareil produit des bruits de pompage / des bourdonnements, cela signifie que le réservoir d'eau n'est pas assez rempli. Il faut ajouter de l'eau. Avant le remplissage, arrêtez l'appareil (en appuyant sur  l'interrupteur marche / arrêt (9)) et retirez la fiche de la prise de courant.
11. Après l'utilisation, observez les consignes données à la section « Après l'utilisation ».

## Après l'utilisation



### À OBSERVER !

- Videz intégralement le réservoir d'eau avant de ranger l'appareil.
- 
1. Arrêtez l'appareil (en appuyant sur  l'interrupteur marche / arrêt (9)) et retirez la fiche de la prise de courant.
  2. Laissez refroidir intégralement l'appareil et ses accessoires.
  3. Enlevez le réservoir d'eau (3) du corps de l'appareil après chaque utilisation et videz-le intégralement.
  4. Laissez sécher les embouts utilisés. Lavez la serpillière (L) utilisée tel qu'indiqué dans « Nettoyage de l'appareil ».
  5. Une fois toutes les pièces sèches, rangez l'appareil et les accessoires dans un endroit à l'abri des rayons directs du soleil et hors de portée des enfants et des animaux domestiques.

## Nettoyage de l'appareil



### À OBSERVER !

- N'utilisez pas de solvants, pas de produits ni de disques de nettoyage corrosifs pour l'entretien. Ceux-ci pourraient endommager l'appareil.
  - Les embouts ne sont pas adaptés au lavage en machine à laver ou au lave-vaisselle et ne supportent pas non plus le sèche-linge ! Laissez-les sécher à l'air libre exclusivement.
- 
- Si nécessaire, essuyez le corps de l'appareil (A), le réservoir d'eau (3), le manche (N), la poignée du manche (B) et le pied de nettoyage (M) avec un chiffon doux légèrement humidifié et séchez-les avec un torchon doux.
  - Hormis le pied de nettoyage (M), les embouts (C, D, E, F, I) encrassés peuvent se laver à l'eau tiède avec éventuellement un produit nettoyant doux. Laissez-les ensuite sécher à l'air libre.



- La serpillière (L) et la lingette en microfibres (J) doivent être lavées conformément aux consignes de lavage indiquées sur leur étiquette. **N'utilisez aucun détergent ou agent blanchissant !**

## Dépannage

Si l'appareil ne fonctionne pas correctement, examinez le problème pour constater si vous pouvez y remédier vous-même. Si vous ne parvenez pas à résoudre le problème selon les indications suivantes, veuillez vous adresser à notre service après-vente.



**N'essayez pas de réparer vous-même un appareil électrique défectueux !**

Problème	Cause possible	Solution
L'appareil ne fonctionne pas. / Les témoins lumineux ne s'allument pas.	La fiche (10) n'est pas branchée correctement à la prise de courant.	Corrigez la position de la fiche dans la prise.
	La prise est défectueuse.	Essayez le branchement sur une autre prise.
	Il n'y a pas de tension secteur.	Contrôlez le fusible du secteur.
	L'appareil n'a pas été enclenché.	Appuyez à cet effet sur  l'interrupteur marche / arrêt (9).
Aucune vapeur ne s'échappe.	L'appareil n'a pas été enclenché.	Appuyez à cet effet sur  l'interrupteur marche / arrêt(9).
	<b>À NOTER :</b> la touche logée sous la poignée (11) est désactivée lorsque le manche (N) est en place sur le corps de l'appareil (A).	
	La puissance de vapeur choisie est trop faible.	Augmentez la puissance de vapeur à l'aide de la molette de réglage de la vapeur (4).
	L'appareil n'est pas encore prêt à fonctionner.	L'appareil doit préchauffer quelques secondes avant que de la vapeur ne puisse se dégager.
	Le réservoir d'eau (3) est vide.	Remplissez le réservoir d'eau (voir « Remplissage du réservoir d'eau »).
	Le réservoir d'eau (3) n'est pas correctement en place sur le corps de l'appareil (A).	Vérifiez si le réservoir d'eau est bien en place.
La buse à vapeur (8) est bouchée.	Nettoyez la buse à vapeur.	
Fort bourdonnement	Le réservoir d'eau (3) est vide.	Remplissez le réservoir d'eau (voir « Remplissage du réservoir d'eau »).



## Caractéristiques techniques

Référence article :	01378
N° de modèle :	JJ-SC-013A1
Tension d'alimentation :	220 – 240 V~; 50 Hz
Puissance :	1500 W
Classe de protection :	I
Niveau de protection :	IPX4
Capacité du réservoir d'eau :	max. 370 ml
Température de la vapeur :	env. 100 °C



## Mise au rebut



Débarrassez-vous des matériaux d'emballage dans le respect de l'environnement en les déposant à un point de collecte prévu à cet effet.



Débarrassez-vous de l'appareil dans le respect de l'environnement en le déposant à une station de collecte et de recyclage d'appareils électriques et électroniques usagés. Ne le jetez pas avec les ordures ménagères. Pour de plus amples renseignements à ce sujet, veuillez vous adresser aux services municipaux compétents.

### Service après-vente / importateur :

DS Produkte GmbH

Am Heisterbusch 1

19258 Gallin

Allemagne

Tél. : +49 38851 314650

(Prix d'un appel vers le réseau fixe allemand. Coût variable selon le prestataire.)



## Inhoud

Doelmatig gebruik _____	42
Veiligheidsaanwijzingen _____	42
Leveringsomvang _____	45
Apparaatoverzicht _____	46
Functies van de opzetstukken _____	46
Vóór het eerste gebruik _____	47
Apparaat monteren _____	47
Watertank vullen _____	49
Gebruik _____	49
Apparaat reinigen _____	51
Storingen verhelpen _____	52
Technische gegevens _____	53
Afvoeren _____	53

## Uitleg van de symbolen



Veiligheidsaanwijzingen: aandachtig doorlezen en opvolgen om lichamelijk letsel te voorkomen.



Voorzichtig: hete oppervlakken!



Waarschuwing voor verbrandingsgevaar!



Handleiding vóór gebruik lezen!



Aanvullende informatie

## Uitleg van de signaalwoorden

### GEVAAR

waarschuwt voor ernstig letsel en levensgevaar

### WAARSCHUWING

waarschuwt voor **mogelijk** ernstig letsel en levensgevaar

### VOORZICHTIG

waarschuwt voor licht tot gemiddeld letsel

### AANWIJZING

waarschuwt voor materiële schade

Geachte klant,

Wij danken u dat u hebt gekozen voor de aankoop van onze **stoomreiniger**.

Lees vóór het eerste gebruik van het apparaat de gebruiksaanwijzing zorgvuldig door en bewaar deze voor latere vragen of andere gebruikers. Let ook op de aanwijzingen op het apparaat.

Neem bij vragen over het apparaat en over reserveonderdelen / toebehoren contact op met de klantenservice via onze website: **[www.service-shopping.de](http://www.service-shopping.de)**

## Doelmatig gebruik

- Het apparaat dient ter reiniging van hitte- en vochtbestendige oppervlakken, voorwerpen en textiel.



- Het apparaat is **niet** geschikt voor de reiniging van onbehandelde houten vloeren, zachte kunststof, houten meubelen of leer.
  - Synthetische stoffen, zijde of andere gevoelige materialen mogen niet worden behandeld met het apparaat.
  - Van oppervlakken die met was zijn behandeld, kan de waslaag door de hitte en de stoom loslaten.
- Het apparaat is ontworpen voor particulier gebruik, niet voor commerciële doeleinden.
  - Gebruik het apparaat uitsluitend zoals beschreven in deze handleiding. Elk ander gebruik geldt als ondoelmatig. Verkeerde bediening en ondeskundige behandeling kunnen storingen aan het apparaat en verwondingen van de gebruiker tot gevolg hebben.
  - Alle gebreken die ontstaan door onvakkundige behandeling, beschadiging, kalkaanslag of reparatiepogingen, zijn uitgesloten van de garantie. Dat geldt ook voor de normale slijtage van de afzonderlijke onderdelen.

## Veiligheidsaanwijzingen

- Dit apparaat kan worden gebruikt door personen met beperkte lichamelijke, sensorische of geestelijke vermogens of die niet beschikken over ervaring en/of kennis, wanneer zij onder toezicht staan en instructies hebben gekregen over hoe het apparaat op veilige wijze kan worden gebruikt en wanneer zij de daaruit voortvloeiende gevaren hebben begrepen. **Kinderen** mogen niet met het apparaat spelen.
- Het apparaat moet buiten bereik van kinderen blijven, wanneer het is ingeschakeld of aan het afkoelen is.

- Het apparaat alleen buiten bereik van kinderen en dieren gebruiken en bewaren. Ondeskundige bediening van het apparaat kan leiden tot verwondingen, brandwonden en elektrische schokken.
- De stroomtoevoer naar het apparaat moet altijd worden onderbroken als het niet onder toezicht staat en voordat het wordt gemonteerd, gedemonteerd, wanneer de watertank wordt gevuld resp. gelegegd of gereinigd.



- **PAS OP – Hete oppervlakken!** Pak het apparaat tijdens het gebruik uitsluitend beet bij de greep. Ook kort na het gebruik kunnen onderdelen van het apparaat zeer heet zijn. Altijd eerst volledig laten afkoelen, voordat ze worden aangeraakt.
- De vulopening van de watertank mag tijdens het gebruik niet worden geopend. Zorg er vóór het gebruik voor dat de watertank goed gesloten is.
- De vloeistof of de stoom mag niet direct op elektrische apparaten en installaties die elektrische onderdelen bevatten, worden gericht, bijv. de binnenkant van ovens.
- Het apparaat mag niet worden gebruikt wanneer het is gevallen, wanneer er duidelijk schade zichtbaar is of wanneer het ondicht is.
- Geen veranderingen aan het apparaat aanbrengen. Wanneer het apparaat, het netsnoer of de netstekker van het apparaat zijn beschadigd, moeten deze door de fabrikant, de klantenservice of een geautoriseerde vakhandelaar worden vervangen om gevaren te voorkomen.



### **GEVAAR – Gevaar voor een elektrische schok door water!**

- Uitsluitend in gesloten ruimten gebruiken en bewaren.
- Niet gebruiken in ruimten met een hoge luchtvochtigheid.
- Dompel het apparaat, het netsnoer en de netstekker nooit in water of andere vloeistoffen. Zorg ervoor dat het apparaat, het netsnoer en de netstekker niet in het water kunnen vallen of nat kunnen worden.
- Onderbreek onmiddellijk de stroomtoevoer als het apparaat in het water valt. Probeer niet om het apparaat uit het water te trekken, terwijl het is aangesloten op het stroomnet!
- Raak het apparaat, het netsnoer en de netstekker nooit aan met vochtige handen wanneer deze onderdelen zijn aangesloten op het stroomnet.



### **WAARSCHUWING – Gevaar voor een elektrische schok door schade en ondeskundig gebruik!**

- Het apparaat alleen aansluiten op een contactdoos met aardingscontacten die overeenstemt met de gegevens op het typeplaatje van het apparaat en die volgens de voorschriften is geïnstalleerd. De contactdoos moet ook na het aansluiten goed toegankelijk zijn, zodat de verbinding met het stroomnet snel kan worden geïsoleerd.
- Gebruik alleen correct werkende verlengsnoeren, die overeenstemmen met de gegevens op het typeplaatje van het apparaat.
- Het apparaat moet zijn uitgeschakeld, wanneer u de netstekker uit de contactdoos trekt of erin steekt.
- Het apparaat bij onweer of schade / storingen (bijv. ongewone geluiden, geur- of rookontwikkeling) uitschakelen en de netstekker uit de contactdoos trekken. Het apparaat door een vakman laten controleren voordat het weer wordt gebruikt.



### **WAARSCHUWING – Verbrandingsgevaar door hete stoom!**

- Dit apparaat werkt met hete stoom. Richt nooit stoom op mensen, dieren of planten!
- Van apparaatonderdelen waarvan stoom uittreedt, minimaal 30 cm afstand bewaren.
- Bij de vloerreiniging met stoom dichte schoenen dragen.



### **WAARSCHUWING – Verwondingsgevaar!**

- **Gevaar door wurging!** Zorg ervoor dat het netsnoer steeds buiten bereik is van kleine kinderen en dieren.
- **Valgevaar!** Zorg ervoor dat niemand kan struikelen over het aangesloten netsnoer.



### **WAARSCHUWING – Brandgevaar!**

- Gebruik het apparaat niet in ruimten, waarin zich licht ontvlambare substanties of giftige en explosieve dampen bevinden.
- Gebruik het apparaat niet in de buurt van licht ontvlambare materialen.
- Dek het apparaat tijdens de werking niet af, om ontbranden van het apparaat te voorkomen. Niets in de openingen van het apparaat steken en opletten dat deze niet zijn verstopt.
- Sluit het apparaat niet samen met andere apparaten (met een hoog stroomverbruik) aan op een meervoudige contactdoos om overbelasting en eventuele kortsluiting (brand) te voorkomen.

### **AANWIJZING – Risico op materiële schade**

- Het apparaat alleen gebruiken wanneer het goed functioneert en volledig werd gemonteerd.
- Voordat het voor de eerste keer wordt gebruikt, garanderen dat het te behandelen materiaal geschikt is voor een stoomreiniging (informatie van de fabrikant opvolgen!). Test het apparaat bovendien eerst uit op een onopvallende plek.

- Zeer koude glazen oppervlakken (ruiten in de winter) mogen niet worden gereinigd met het apparaat. Ze zouden kunnen barsten wanneer ze in contact komen met hete stoom.
- Richt de stoom nooit langer dan ca. 10 seconden op één plek. Dit kan leiden tot beschadiging van het oppervlak.
- Let op dat het netsnoer niet bekneld raakt, geknikt of over scherpe randen gelegd wordt en dat het niet in aanraking komt met hete oppervlakken. Het netsnoer niet om het apparaat wikkelen (gevaar van kabelbreuk).
- Trek of draag het apparaat nooit aan het netsnoer. Wanneer de netstekker uit de contactdoos wordt getrokken, altijd aan de netstekker en nooit aan het netsnoer trekken!
- Het apparaat nooit gebruiken zonder water.
- Bescherm het apparaat tegen hitte, open vuur, direct zonlicht, temperaturen onder nul, sterke temperatuurschommelingen, lang aanhoudend vocht en natheid.
- Plaats geen zware voorwerpen op het apparaat, de netstekker, het netsnoer of de toebehoren. Het apparaat niet blootstellen aan schokken.

## Leveringsomvang

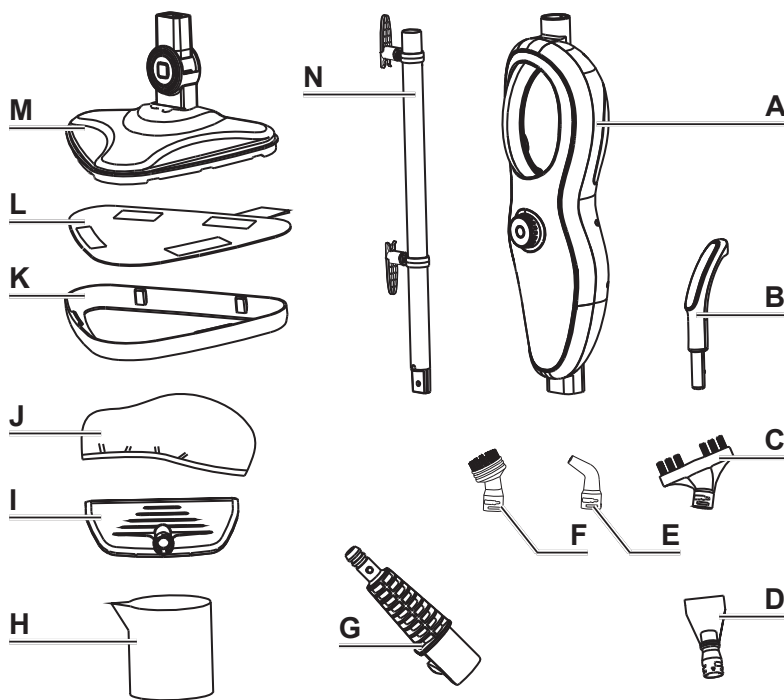

- A Hoofdeenheid (1 x)
- B Steelgreep (1 x)
- C Lengteborstel (1 x)
- D Spatel (1 x)
- E Voegenopzetstuk (1 x)
- F Ronde borstel (1 x)
- G Adapter (1 x)
- H Maatbeker (1 x)
- I Opzetstuk met trekker (1 x)
- J Microvezeldoek (1 x)
- K Tapijtglijder (1 x)
- L Vloerdoek (2 x)
- M Reinigingsvoet (1 x)
- N Steel (1 x)
- Gebruikershandleiding

## Apparaatoverzicht

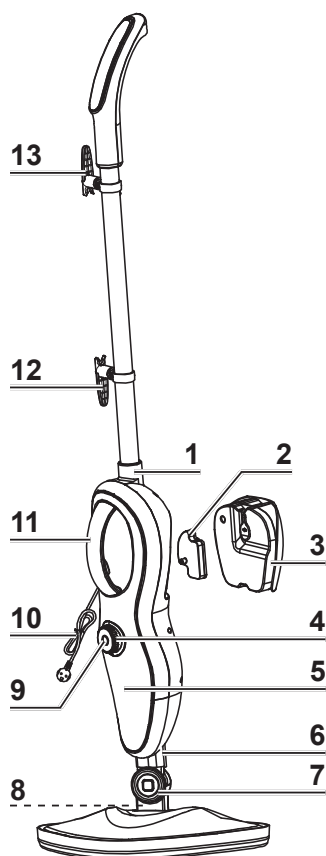

- 1 Steelopname
- 2 Antikalkpatroon
- 3 Watertank
- 4 Wiel voor het instellen van de stoomsterkte met verwarmingslampje (rood: opwarmen; blauw: de ingestelde bedrijfstemperatuur is bereikt)
- 5 2 lampjes voor de weergave van de ingestelde stoomsterkte  weinig stoom /  veel stoom
- 6 Opname voor opzetstuk
- 7 Scharnier
- 8 Stoom-spuitkop
- 9  Aan-/uitknop
- 10 Netsnoer met netstekker
- 11 Greep met stoomknop (voor het gebruik als handapparaat zonder steel. Bij een ingebrachte steel is de stoomknop gedeactiveerd.)
- 12 Onderste haak voor de snoeropwikkeling, draaibaar
- 13 Bovenste haak voor de snoeropwikkeling, draaibaar

## Funcies van de opzetstukken

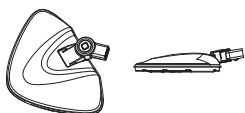

Reinigingsvoet (**M**) met vloerdoek (**L**): voor het stoomreinen van gladde vloeren en, samen met de tapijtglijder (**K**), van tapijten. De hoek van de reinigingsvoet van de hoofdeenheid (**A**) is traploos veranderbaar.



Opzetstuk met trekker (**I**): voor gladde oppervlakken zoals ruiten, tegels of spiegels.



Wanneer op het opzetstuk met trekker de bijbehorende microvezeldoek (**J**) wordt aangebracht, kan textiel worden gladgestreken en opgefrist.



Ronde borstel (**F**): voor het reinigen van allerlei soorten voorwerpen, bijv. ovens, badkamerkranen, badkuipen, wastafels, speelgoed.



Voegenopzetstuk (**E**): voor het reinigen van voegen, hoeken, nissen of overige moeilijk bereikbare plaatsen.



Lengteborstel (**C**): voor het verwijderen van vuil in voegen en gleuven.



Spatel (**D**): voor het verwijderen van hardnekkige vervuilingen, bijv. op fornuizen, ovens, afzuigkappen.

## Vóór het eerste gebruik



LET OP!

- **WAARSCHUWING – Verstikkingsgevaar!** Houd het verpakkingsmateriaal buiten bereik van kinderen en dieren.

1. Pak alle onderdelen uit en controleer of de leveringsomvang volledig is (zie 'Leveringsomvang') en geen transportschade heeft. Mochten de onderdelen schade vertonen, deze niet (!) gebruiken maar contact opnemen met onze klantenservice.
2. Monteer het apparaat (zie hoofdstuk 'Apparaat monteren').

**AANWIJZING:** waterresten in de tank geven aan dat dit apparaat is gecontroleerd.

## Apparaat monteren



LET OP!

- Gebruik uitsluitend originele toebehoren van de fabrikant!

### Staalgreep en steel aanbrengen / verwijderen

#### Aanbrengen:

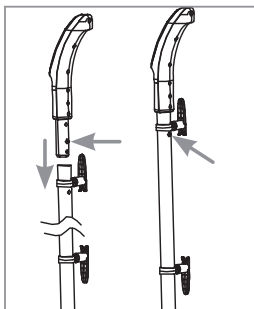

1. Het eindstuk van de steelgreep (**B**) in de steel (**N**) steken. Daarbij het nokje op het eindstuk indrukken, zodat het in de steel past. De steelgreep eventueel een beetje heen en weer draaien, tot het nokje in de steel vastklikt.

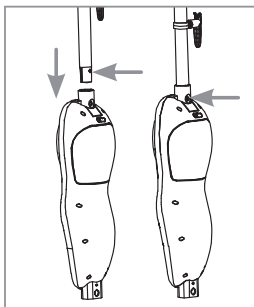

2. De steel in de steelopname (**1**) van de hoofdeenheid (**A**) steken. De steel moet vastklikken.

#### Steel/steelgreep verwijderen:

- Het desbetreffende nokje indrukken en de steel / steelgreep gelijktijdig eruit trekken.

### Netsnoer op- en afwikkelen

- Opwikkelen: de bovenste haak voor de snoeropwikkeling (**13**) omhoog en de onderste (**12**) omlaag draaien. Dan het netsnoer (**10**) om de beide haken wikkelen.
- Afwikkelen: om het netsnoer snel weer af te wikkelen, draait u de bovenste haak voor de snoeropwikkeling omlaag.



## Reinigingsvoet aanbrengen / verwijderen

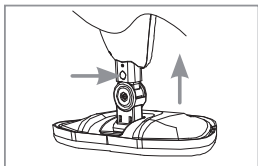
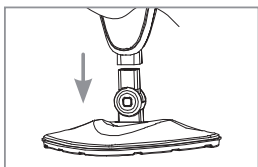

- Aanbrengen: het eindstuk van de reinigingsvoet (**M**) in de opname voor het opzetstuk (**6**) van de hoofdeenheid (**A**) steken. Het nokje moet vastklikken in de bijbehorende opening van de opname voor het opzetstuk.
- Verwijderen: de reinigingsvoet bijv. met de voet op de vloer houden, het nokje indrukken en de hoofdeenheid omhoogtrekken.

## Vloerdoek en tapijtglijder aanbrengen

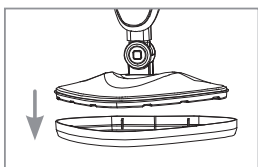
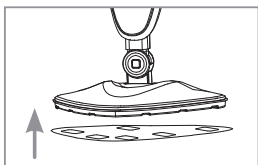

- De vloerdoek (**L**) hecht door middel van klittenbandsluitingen aan de reinigingsvoet (**M**). Het wordt gewoon op de onderzijde van de reinigingsvoet gedrukt en na gebruik er afgetrokken.
- De tapijtglijder (**K**) plat op de vloer leggen en de reinigingsvoet met vloerdoek er inzetten.

## Opzetstukken aanbrengen / verwijderen

Voor het bevestigen van de kleinere opzetstukken (**C, D, E, F, I**) op de hoofdeenheid (**A**) hebt u de adapter (**G**) nodig.

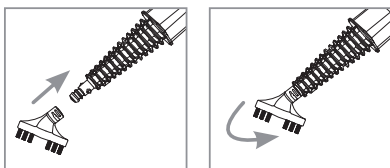
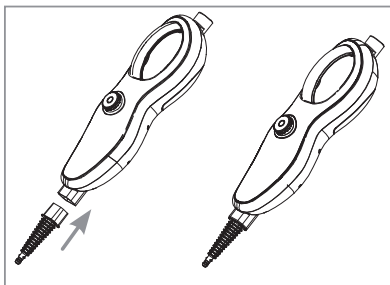

- Adapter aanbrengen: de adapter in de opname voor het opzetstuk (**6**) van de hoofdeenheid (**A**) steken. Het nokje moet vastklikken in de bijbehorende opening in de opname voor het opzetstuk.
- Adapter verwijderen: het nokje indrukken en de adapter gelijktijdig eruit trekken.
- Opzetstuk op de adapter aanbrengen: het opzetstuk tot de aanslag op de adapterzuigmond steken en 90° draaien.
- Opzetstuk van de adapter afnemen: het opzetstuk op de adapter 90° terugdraaien en daarna eraf trekken.



## Watertank vullen



**LET OP!**

- Giet niet teveel water in de watertank!
- Vul de watertank uitsluitend met leidingwater en **geen gedestilleerd water** of andere vloeistoffen, om schade aan het apparaat te voorkomen!
- Vul nooit reinigingsmiddelen of toevoegingen in de watertank. Daardoor kan het apparaat beschadigd raken.

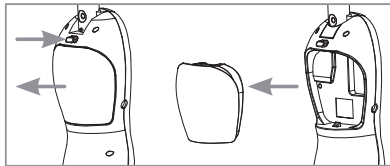

1. De watertank (**3**) uit de hoofdeenheid (**A**) nemen. Daartoe de ontgrendelingsknop boven de watertank indrukken en deze eruit trekken.

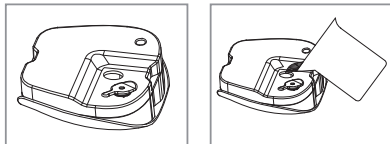

2. De afsluitstop uit de watertank trekken.
3. Met behulp van de meegeleverde maatbeker (**H**) de watertank vullen met koud, schoon water. Hij omvat maximaal 370 ml.

4. De afsluitstop in de vulopening steken.
5. De watertank in de hoofdeenheid inbrengen. Hij moet vastklikken.

## Gebruik

**Vóór het gebruik de veiligheidsaanwijzingen lezen!**





### Vloer reinigen



**LET OP!**

- Om het apparaat op laminaatvloeren te gebruiken, moet het volgende worden gegarandeerd:
  - Het laminaat dient vakkundig te zijn gelegd en mag geen openingen of scheuren vertonen, waarin vocht kan doordringen.
  - Test het apparaat eerst uit op een onopvallende plek. Deze vervolgens controleren op golven of doorgedrongen vocht. Wanneer het testoppervlak daarvan geen sporen vertoont, kan het apparaat worden gebruikt om de hele laminaatvloer te reinigen.
- Controleer vóór elk gebruik de vloerdoek op slijtage. Een versleten vloerdoek of een vloerdoek vol gaten mag niet worden gebruikt. De vloer zou beschadigd kunnen raken.
- Wanneer het apparaat na gebruik wordt weggezet, kan zich een natte plek onder de reinigingsvoet vormen. Daarom bij gevoelige vloeren een doek onder de reinigingsvoet plaatsen of een langdurige plaatsing vermijden.



1. De vloer vóór gebruik van het apparaat grof aanvegen of afzuigen.
2. De steel (**N**) met steelgreep (**B**) en de reinigingsvoet (**M**) met vloerdoek (**L**) op de hoofdeenheid (**A**) aanbrengen. Wanneer een tapijt moet worden gereinigd, de tapijtglijder (**K**) gebruiken (zie 'Apparaat monteren').

3. De watertank (3) met water vullen (zie 'Watertank vullen').
4. Het netsnoer (10) afwikkelen. Daartoe de bovenste haak voor de snoeropwikkeling (13) omlaag draaien.
5. Het apparaat rechtop plaatsen. Het scharnier (7) van de reinigingsvoet klikt vast in de verticale positie.
6. Steek de netstekker in een goed toegankelijke contactdoos die volgens de voorschriften is geïnstalleerd.
7. Voor het inschakelen van het apparaat de  aan-/uitknop (9) indrukken.
8. Met het wiel voor het instellen van de stoomsterkte (4) de gewenste stoomsterkte instellen. Afhankelijk van de instelling wordt een van de beide lampjes (5) ingeschakeld ( weinig stoom /  veel stoom).
9. Het verwarmingslampje op het wiel voor het instellen van de stoomsterkte brandt tijdens het opwarmen rood. Wanneer de bedrijfstemperatuur werd bereikt, wisselt de kleur naar blauw. Het apparaat begint dan automatisch stoom uit te stoten. Nu kan worden begonnen met de vloerreiniging.
10. Het apparaat bij de steelgreep nemen en de hoofdeenheid iets naar de vloer kantelen om de standvergrendeling op te heffen. Schuif vervolgens de reinigingsvoet langzaam over de vloer. De vloer wordt daarbij gereinigd.
11. Wanneer het apparaat pompende of brommende geluiden maakt, is er te weinig water in de watertank. Hij moet worden bijgevuld. Vóór het vullen het apparaat uitschakelen ( aan-/uitknop indrukken) en de netstekker uit de contactdoos trekken.
12. Na gebruik de aanwijzingen in de sectie 'Na gebruik' opvolgen.

## Gebruik als handstoomapparaat



### WAARSCHUWING – Verbrandingsgevaar!

- Nooit proberen om kleding op personen glad te strijken! Kleding op een klerhanger met voldoende vrije ruimte naar alle kanten hangen, zodat hitte en vocht op levende wezens of voorwerpen geen schade kunnen aanrichten.
- 
1. De steel (N) en de reinigingsvoet (M) van de hoofdeenheid (A) afnemen.
  2. De adapter (G) met het gewenste opzetstuk (C, D, E, F, I) op de hoofdeenheid bevestigen (zie 'Functies van de opzetstukken' en 'Apparaat monteren'). Voor het met stoom verwijderen van kreukels uit textiel wordt op het opzetstuk met trekker (I) de microvezeldoek (J) aangebracht.
  3. De watertank (3) met water vullen (zie 'Watertank vullen').
  4. Het netsnoer (10) afwikkelen. Daartoe de bovenste haak voor de snoeropwikkeling (13) omlaag draaien.
  5. Steek de netstekker in een goed toegankelijke contactdoos die volgens de voorschriften is geïnstalleerd.
  6. Voor het inschakelen van het apparaat de  aan-/uitknop (9) indrukken.
  7. Met het wiel voor het instellen van de stoomsterkte (4) de gewenste stoomsterkte instellen. Afhankelijk van de instelling wordt een van de beide lampjes (5) ingeschakeld ( weinig stoom /  veel stoom).

8. Het verwarmingslampje brandt tijdens het opwarmen rood. Wanneer de bedrijfstemperatuur werd bereikt, wisselt de kleur naar blauw. Nu kan worden begonnen met de stoomreiniging.
9. De hoofdeenheid aan de greep (**11**) vasthouden. Zodat het apparaat een stoomstoot afgeeft, de knop onder de greep indrukken. Laat het opzetstuk langzaam over het te reinigen oppervlak glijden.
10. Wanneer het apparaat pompende of brommende geluiden maakt, is er te weinig water in de watertank. Hij moet worden bijgevuld. Vóór het vullen het apparaat uitschakelen (⏻ aan-/uitknop indrukken) en de netstekker uit de contactdoos trekken.
11. Na gebruik de aanwijzingen in de sectie 'Na gebruik' opvolgen.

## Na gebruik



### LET OP!

- De watertank volledig legen, voordat het apparaat wordt opgeborgen.
- 
1. Het apparaat uitschakelen (⏻ aan-/uitknop (**9**) indrukken) en de netstekker uit de contactdoos trekken.
  2. Het apparaat en de toebehoren volledig laten afkoelen.
  3. De watertank (**3**) na elk gebruik uit de hoofdeenheid nemen en volledig legen.
  4. Laat de gebruikte opzetstukken drogen. De gebruikte vloerdoek (**L**) wassen zoals beschreven in 'Apparaat reinigen'.
  5. Wanneer alle onderdelen droog zijn, bergt u het apparaat en de toebehoren op een tegen direct zonlicht beschermde alsook voor kinderen en dieren ontoegankelijke plaats op.

## Apparaat reinigen



### LET OP!



- Gebruik voor het reinigen geen oplosmiddelen, agressieve reinigingsmiddelen of reinigingspads. Dit kan leiden tot schade aan het apparaat.
  - De opzetstukken zijn niet geschikt voor wasmachines en vaatwassers noch voor droogautomaten! Vervolgens aan de lucht laten drogen!
- 
- De hoofdeenheid (**A**), de watertank (**3**), de steel (**N**), de steelgreep (**B**) en de reinigingsvoet (**M**) indien nodig afvegen met een zachte, licht vochtige doek en nadrogen met een zachte doek.
  - Op de reinigingsvoet (**M**) na kunnen vervuilde opzetstukken (**C, D, E, F, I**) met lauwwarm water en eventueel een mild reinigingsmiddel worden afgespoeld. Vervolgens aan de lucht laten drogen.
  - De vloerdoek (**L**) en de microvezeldoek (**J**) volgens de aanwijzingen op het wasetiket wassen. **Geen wasverzachters of bleekmiddelen gebruiken!**

## Storingen verhelpen

Wanneer het apparaat niet op de juiste wijze functioneert, controleert u of u een probleem zelf kunt oplossen. Neem contact op met de klantenservice als het probleem met de onderstaand genoemde stappen niet kan worden opgelost.



**Probeer niet om een defect elektrisch apparaat zelf te repareren!**

Probleem	Mogelijke oorzaak	Oplossing
Het apparaat werkt niet. / De controlelampjes branden niet.	De netstekker (10) zit niet goed in de contactdoos.	De zitting van de netstekker controleren.
	De contactdoos is defect.	Probeer een andere contactdoos.
	Er is geen netspanning voorhanden.	Controleer de zekering van de netaansluiting.
	Het apparaat werd niet ingeschakeld.	De  aan-/uitknop (9) indrukken.
Er wordt geen stoom geproduceerd.	Het apparaat werd niet ingeschakeld. <b>LET OP:</b> de knop onder de greep (11) is gedeactiveerd, wanneer de steel (N) in de hoofdeenheid (A) is aangebracht.	De  aan-/uitknop (9) indrukken.
	Er is een te geringe stoomsterkte ingesteld.	De stroomsterkte met het wiel voor het instellen van de stroomsterkte (4) verhogen.
	Het apparaat is nog niet bedrijfsklaar.	Het apparaat moet enkele seconden opwarmen, voordat er stoom kan uittreden.
	De watertank (3) is leeg.	De watertank bijvullen (zie 'Watertank vullen').
	De watertank (3) is niet goed in de hoofdeenheid (A) geplaatst.	Controleren of de watertank goed zit.
Luide bromtoon	De stoom-spuitskop (8) is verstopt.	De stoom-spuitskop reinigen.
	De watertank (3) is leeg.	De watertank bijvullen (zie 'Watertank vullen').

## Technische gegevens

Artikelnummer:	01378
Modelnummer:	JJ-SC-013A1
Spanningsvoorziening:	220 – 240V~; 50 Hz
Vermogen:	1500 W
Elektrische veiligheidsklasse:	I
Beschermingsgraad:	IPX4
Capaciteit watertank:	max. 370 ml
Stoomtemperatuur:	ca. 100 °C



## Afvoeren



Verwijder het verpakkingsmateriaal op milieuvriendelijke wijze en breng dit naar een recyclepunt.



Breng het apparaat naar een recyclingbedrijf voor oude elektrische en elektronische apparaten. Het hoort niet bij het huisvuil. Meer informatie is verkrijgbaar bij uw plaatselijke gemeenteadministratie.

### Klantenservice / importeur:

DS Produkte GmbH

Am Heisterbusch 1

19258 Gallin

Duitsland

Tel.: +49 38851 314650 \*)

(Bellen naar Duitse vaste lijnen is niet gratis. Kosten variëren per aanbieder.)





